

DC190 Document camera

Gebruikershandleiding



[Belangrijk]

Bezoek Lumens™
<http://www.Mylumens.com/goto.htm> voor het
downloaden van de laatste versie van de
snelstartgids, meertalige
gebruikershandleiding, software of driver, enz

Inhoud

Copyright informatie	3
Hoofdstuk 1 Voorzorgsmaatregelen	4
Veiligheidsvoorzorgsmaatregelen	5
FCC waarschuwing	5
EN55022 (CE Radiatie) Waarschuwing	5
Hoofdstuk 2 Inhoud verpakking	6
Hoofdstuk 3 Overzicht product	7
3.1 Relatieve positie van de presentator en document	8
3.2 Aanbevolen afstand	8
Hoofdstuk 4 Installatie en aansluitingen	9
4.1 Systeem diagram	9
4.2 Installatie en instellen	10
4.3 Aansluiten op een projector of monitor	10
4.4 Aansluiten op een computer en Ladibug™ software gebruiken	10
4.5 Tegelijkertijd aansluiten op een computer en projector of monitor ...	11
4.6 Aansluiten op een computer en tegelijk de USB disk lezen	11
4.7 Aansluiten op een interactief witbord (IWB)	12
4.8 Aansluiten op een TV	12
4.9 Aansluiten op een luidspreker	13
4.10 Aansluiten op een computer met RS232	13
4.11 Applicatie software installeren	14
Hoofdstuk 5 Beginnen met gebruik	15
Hoofdstuk 6 Controlepaneel/Afstandsbediening en instellingenmenu	16
6.1 Functies van controlepaneel en afstandsbediening	16
6.2 Menu instellen	18
Hoofdstuk 7 Omschrijving van voornaamste functies	23
7.1 Ik wil het beeld automatisch afstellen voor de beste helderheid en scherpstelling	23
7.2 Ik wil de beeldbronnen wisselen	23

7.3	Ik wil de tekst duidelijker en de foto's kleuriger maken	23
7.4	Ik wil beelden in/uitzoomen	24
7.5	Ik wil de autofocus gebruiken	24
7.6	Ik wil de focale lengte afstellen.....	24
7.7	Ik wil de helderheid afstellen	24
7.8	Ik wil de lamp aan/uitschakelen.....	25
7.9	Ik wil beelden bevriezen	25
7.10	Ik wil beelden vastleggen	25
7.11	Ik wil video's opnemen	26
7.12	Ik wil de vastgelegde/opgenomen beelden zien	27
7.13	Ik wil de vastgelegde/opgenomen beelden verwijderen.....	27
7.14	Ik wil alle opgeslagen beelden automatisch verwijderen wanneer het apparaat is uitgeschakeld (Auto wissen).....	27
7.15	Ik wil een deel van het beeld uitvergroten (PAN)	28
7.16	Ik wil de MASK en Spotlight functie gebruiken.....	28
7.17	Ik wil de dia's afspelen (Diashow)	29
7.18	Ik wil beelden vergelijken (livebeelden vergelijken met opgeslagen beelden (PIP))	30
7.19	Ik wil de beeldruis reduceren (Projectortype).....	30
7.20	Ik wil de fabriek standaardinstellingen herstellen (Fabrieksinst.)	31
7.21	Ik wil de Start Video/Uit Video wijzigen	31
7.22	Ik wil de USB disk gebruiken	32
7.23	Computer gerelateerde functies	32
Hoofdstuk 8 Aansluiten op een microscoop		36
Hoofdstuk 9 DIP Schakelinstellingen		37
9.1	Aansluiten op een projector of monitor	37
9.2	Aansluiten op een TV	38
Hoofdstuk 10 Problemen oplossen		39

Copyright informatie

Copyrights © Lumens Digital Optics Inc. Alle rechten voorbehouden.

Lumens is een handelsmerk dat op dit moment is geregistreerd bij Lumens Digital Optics Inc.

Het kopieëren, reproduceren of overdragen van dit bestand is niet toegestaan zonder een licentie van Lumens Digital Optics Inc. Tenzij het kopieëren van dit bestand als back-up dient nadat het product is aangeschaft.

Om het product te kunnen blijven verbeteren, behoudt Lumens Digital Optics Inc. zich het recht voor om veranderingen aan de product specificaties toe te brengen zonder voorafgaande kennisgeving. De informatie in dit bestand kan veranderd worden zonder voorafgaande kennisgeving.

Om de werking van dit product geheel te kunnen beschrijven, refereert deze handleiding soms aan namen van andere producten of bedrijven, zonder opzettelijke inbreuk.

Verklaring van garanties: Lumens Digital Optics Inc. is niet verantwoordelijk voor enige mogelijke technologische, redactie fouten of omissies, noch verantwoordelijk voor incidentele of gerelateerde beschadigingen, voortkomend uit het volgen van deze handleiding, gebruik of bediening van dit product.

Hoofdstuk 1 Voorzorgsmaatregelen

Volg altijd deze veiligheidsinstructies wanneer de Document Camera wordt ingesteld en gebruikt:

1. Zet de visual presentator niet in een gekantelde stand.
2. Zet de Document Camera niet op een onstabiel karretje, standaard of tafel.
3. Gebruik de Document Camera niet in de nabijheid van water of hittebronnen.
4. Gebruik bijlagen alleen zoals aanbevolen.
5. Gebruik het type voedingsbron dat is aangegeven op de Document Camera. Als u niet zeker weet wat voor type voeding beschikbaar is, raadpleeg dan uw handelaar of plaatselijke electriciteitsbedrijf voor meer advies.
6. Zet de Document Camera op een plaats waar de stekker makkelijk kan worden verwijderd.
7. Volg altijd de volgende waarschuwingen op wanneer u de stekker hanteert. Als u dit niet doet, kunnen er vonken of vuur ontstaan.
 - Let op dat de stekker vrij van stof is voordat het in het stopcontact wordt gestoken.
 - Let op dat de stekker goed in het stopcontact is gestoken.
8. Overlaad de stopcontacten niet, snoeren extensiedraden of multi spanningsstrippen aangezien dit tot brand of een elektrische schok kan leiden.
9. Zet de Document Camera niet in een plaats waar op het snoer kan worden gestapt, aangezien dit kronkels kan veroorzaken en schade aan de leiding of de stekker.
10. Haal de stekker van de projector uit het stopcontact voordat u gaat schoonmaken. Gebruik een vochtige doek voor de schoonmaak. Gebruik geen vloeistof of spuitbussen.
11. Blokkeer niet de ventilatiegleuven of openingen van de projectorbehuizing. Deze leveren ventilatie en voorkomen dat de Document Camera oververhit raakt. Zet de Document Camera niet op een bankstel, tapijt of ander zacht oppervlak of plaats met een ingebouwde installatie tenzij goede ventilatie aanwezig is.
12. Druk nooit wat voor soort objecten ook door gleuven van het cabinet. Laat nooit wat voor soort vloeistof dan ook in de Document Camera terechtkomen.
13. Behalve als het uitdrukkelijk is verklaard in deze gebruikershandleiding, mag u dit product niet zelf bedienen. Door het openen of verwijderen van deksels kunnen gebruikers bloot worden gesteld aan gevaarlijke spanningen en andere risico's. Laat al het onderhoud over aan onderhoudspersoneel met vergunning.
14. Haal de stekker uit de Document Camera tijdens noodweer of als het voor een lange periode niet wordt gebruikt, zet de Document Camera of afstandsbediening niet boven op hitte uitstralende apparatuur of warmte uitstralende objecten zoals een auto, enz.
15. Trek de stekker van de Document Camera uit het stopcontact en laat onderhoud over aan onderhoudspersoneel met vergunning wanneer de volgende situaties voorkomen:
 - Als de netkabel of stekker beschadigd is of rafelig.
 - Als vloeistof erin is gemorst, of wanneer de Document Camera blootgesteld is aan regen of water.

<Opmerking> Het gebruik van incorrecte batterijen in de afstandsbediening kan leiden tot een defect. Volg de instructies in uw land over hoe gebruikte batterijen weg te gooien.

■ Veiligheidsvoorzorgsmaatregelen

Waarschuwing: Om risico's van vuur of elektrische schok te voorkomen, mag dit apparaat niet aan regen of vocht worden blootgesteld.

Deze Document Camera heeft een 3-snoer AC lijnstekker. Dit is een veiligheidstoepassing die garandeert dat de stekker in het stopcontact zal passen. Probeer deze toepassing niet te ontkoppelen.

Trek de stekker uit het stopcontact als de document camera niet gebruikt zal worden voor een lange periode.

	LET OP RISICO VAN ELEKTRISCHE SCHOK		
Let op: Verwijder niet het deksel (of achterplaat) om risico's van elektrische schok te reduceren. Er bevinden zich geen gebruikers onderhoudsdelen in het apparaat. Laat onderhoud over aan onderhoudspersoneel met vergunning.			
	Dit symbool geeft aan dat deze apparatuur gevaarlijke spanningen kan hebben die een elektrische schok kan veroorzaken.		Dit symbool geeft aan dat er belangrijke bediening en onderhoudsinstructies in de gebruikershandleiding staan die met het apparaat komt.

■ FCC waarschuwing

Deze Documenten Foto toestel is getest en voldoet aan de limieten voor een klasse A of B digitaal apparaat, behorend onder deel 15 van de FCC richtlijnen. Deze limieten zijn ontworpen om een redelijke bescherming te bieden tegen schadelijke storing in een bewoonbare installatie.

■ EN55022 (CE Radiatie) Waarschuwing

Dit product is bedoeld voor gebruik in een commercieel, industrieel of educatieve omgeving. Het is niet bedoeld voor gebruik in een woonomgeving.

Dit is een Klasse A product. In een huishoudelijke omgeving kan het radiostoring veroorzaken, in welk geval de gebruiker de nodige maatregelen moet treffen. Het meest typische gebruik is in een conferentiekamer, vergaderzaal of aula.

Hoofdstuk 2 Inhoud verpakking

DC190



Snelle startgids

(Bezoek de Lumens website voor het downloaden van andere taalversies)



4-Stappen kaart



Microscoop adapter

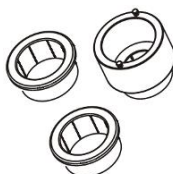

VGA kabel



USB kabel

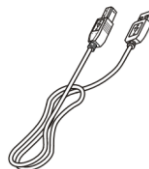

Audiokabel

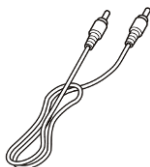

Netsnoer

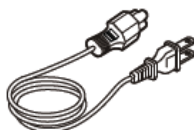

Uiterlijk kan per land/regio afwijken

Afstandsbediening



Afstand controlehouder

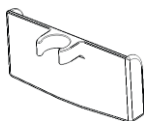

Zakje



Zakje met toebehoren



Hoofdstuk 3 Overzicht product

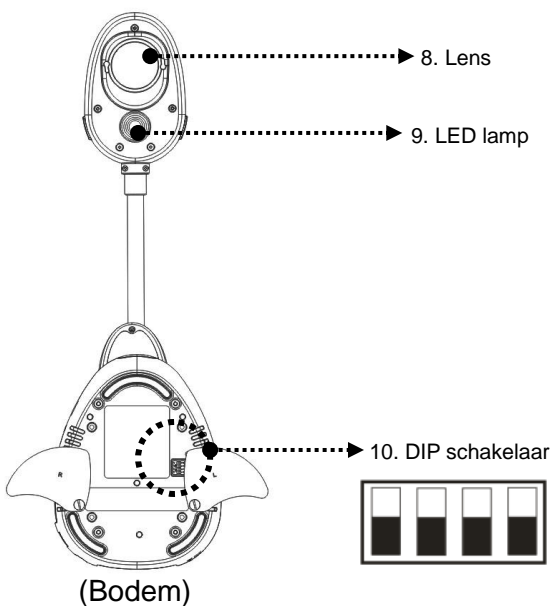
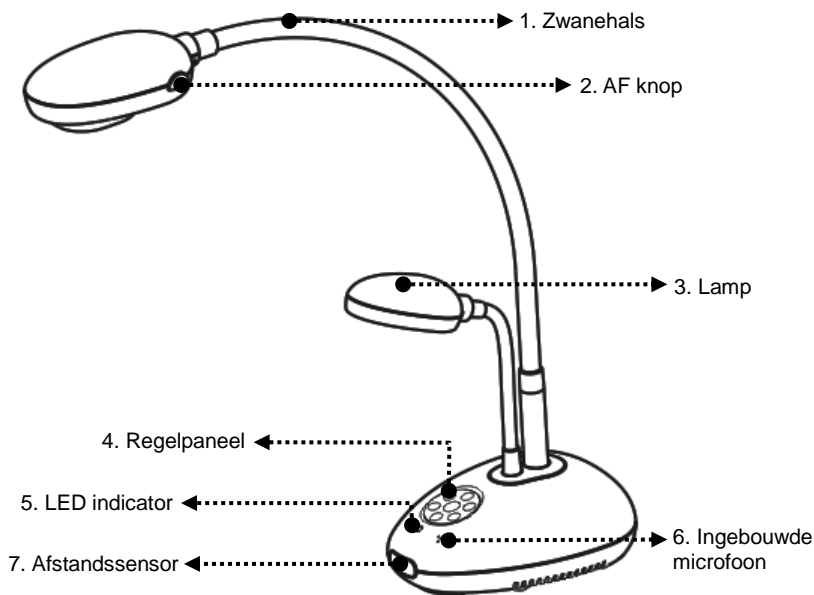

3.1 Relatieve positie van de presentator en document

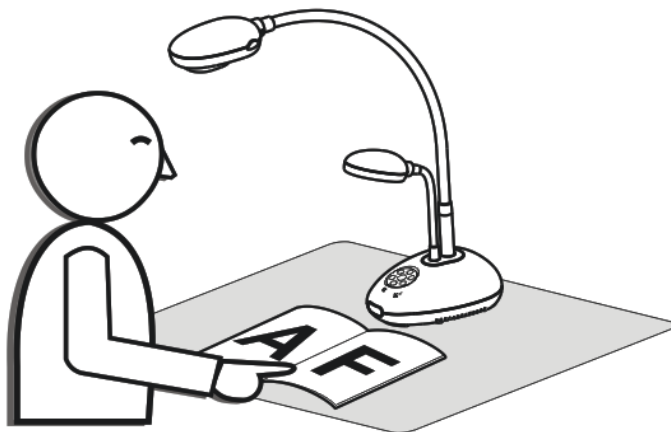

3.2 Aanbevolen afstand

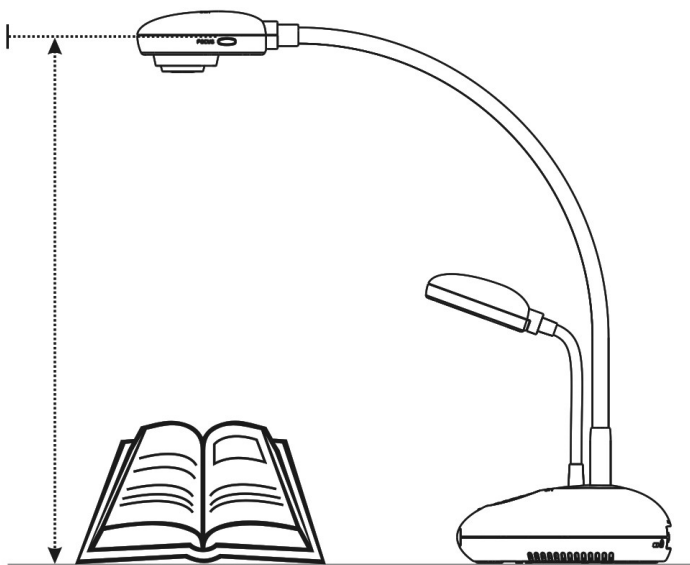

Hoofdstuk 4 Installatie en aansluitingen

4.1 System diagram

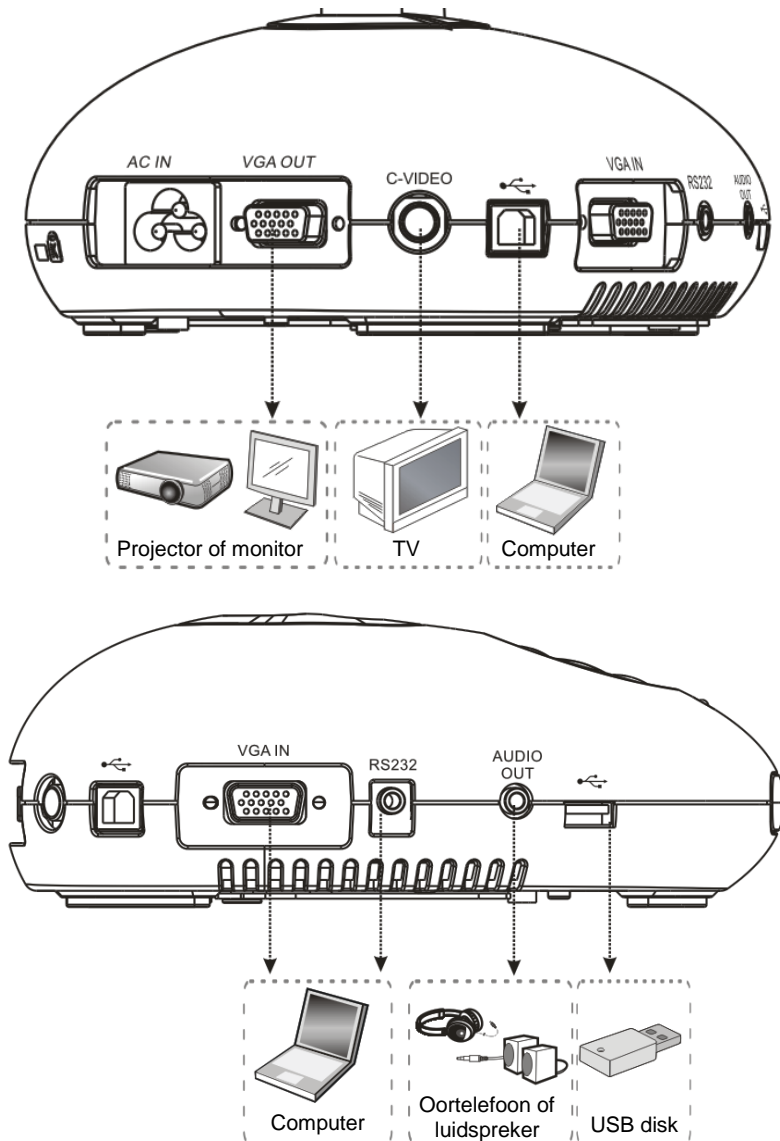

4.2 Installatie en instellen

1. Stel eerst de DIP schakelaarinstellingen op. Raadpleeg [Hoofdstuk 9](#) [DIP Schakelinstellingen](#) in de DC190 gebruikershandleiding.

4.3 Aansluiten op een projector of monitor

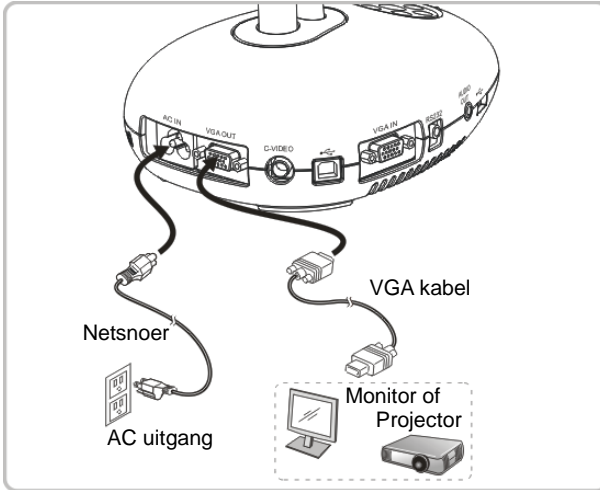

4.4 Aansluiten op een computer en Ladibug™ software gebruiken

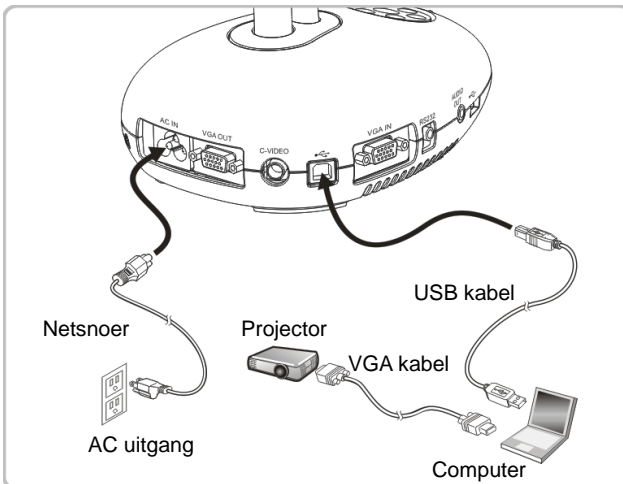

- De software kunnen van de Lumens website worden gedownload.

4.5 Tegelijkertijd aansluiten op een computer en projector of monitor

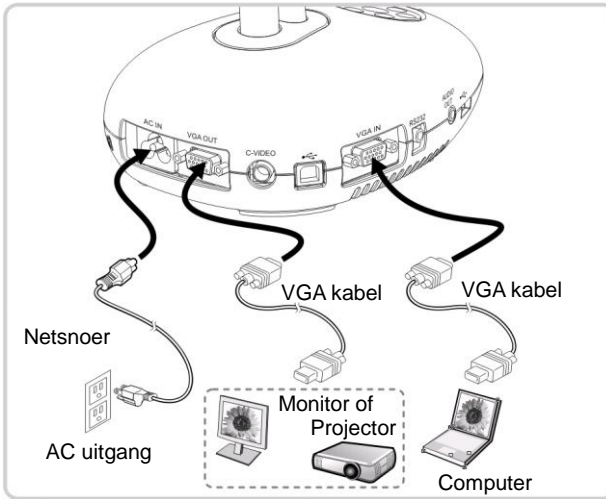

- Druk op de [SOURCE] knop om de beeldbron te wisselen.

4.6 Aansluiten op een computer en tegelijk de USB disk lezen

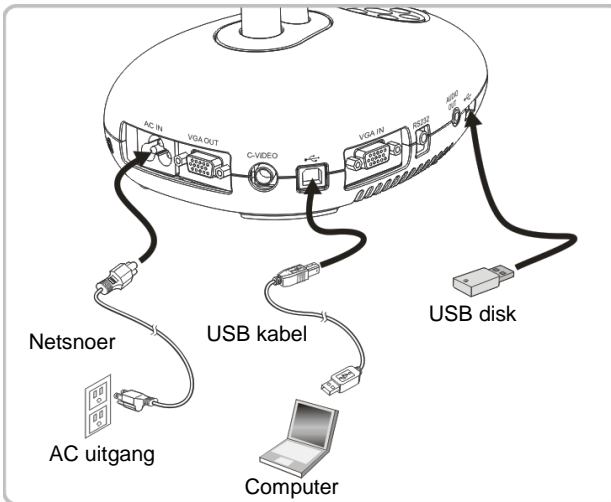

4.7 Aansluiten op een interactief witbord (IWB)

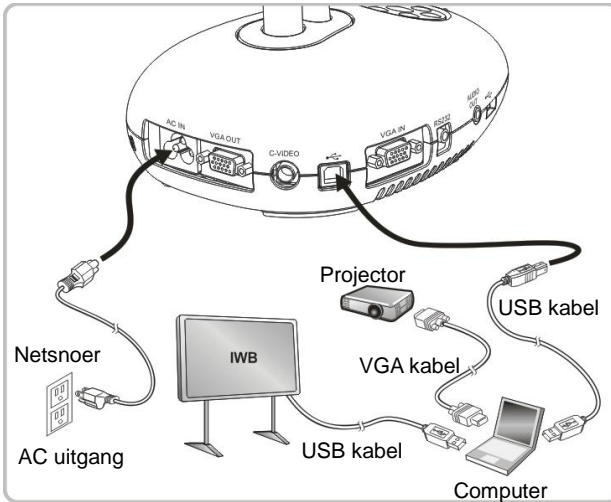

4.8 Aansluiten op een TV

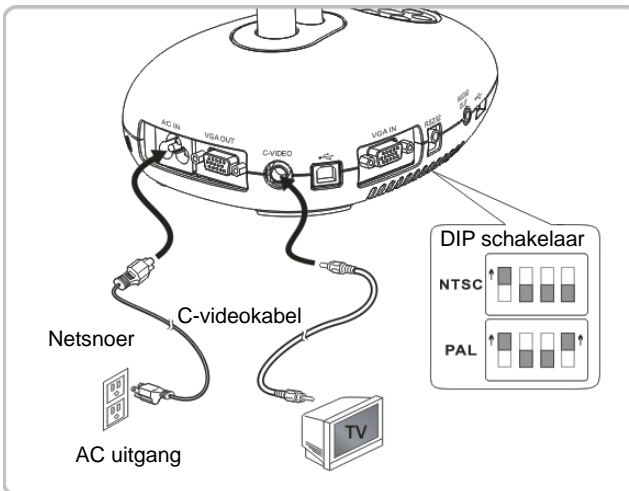

- NTSC: U.S.A., Canada, Mexico, Panama, Chili, Japan, Taiwan, Korea en de Filippijnen
- PAL: Landen/regio's niet in bovenstaande lijst.

<Opmerking> U moet het netsnoer verwijderen en opnieuw aansluiten en dan de machine herstarten voor DIP Schakel instellingen om het werkzaam te maken. Wanneer C-VIDEO is ingeschakeld, wordt VGA OUT niet ondersteund.

<Opmerking> Alleen het livebeeld kan worden weergegeven in C-Video Uit modus.

4.9 Aansluiten op een luidspreker

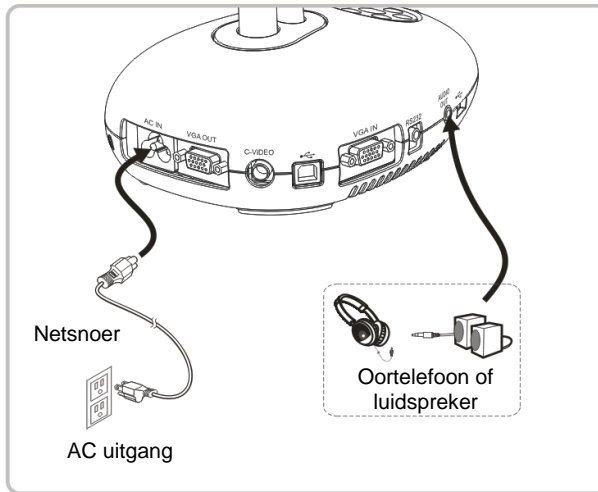

4.10 Aansluiten op een computer met RS232

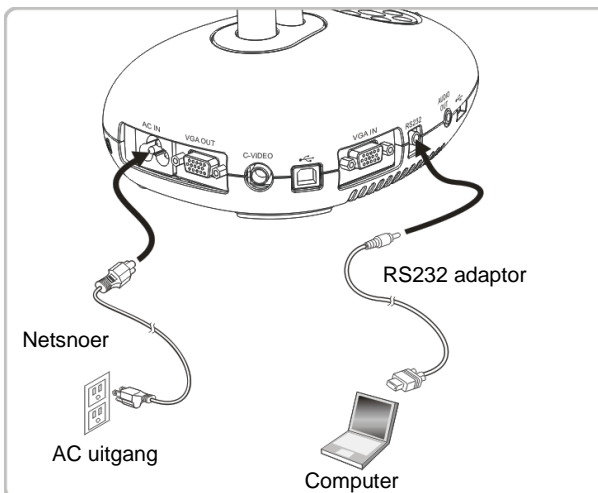

- U kunt de RS232 commando's gebruiken na aansluiting op de RS232 kabel commando's naar DC190 controle.

4.11 Applicatie software installeren



Met de applicatie software die op de computer is geïnstalleerd kunt u:

- DC190 te bedienen.
- Afbeeldingen opnemen en vastleggen.
- Annoteert het beeld, markeert belangrijke details en slaat ze op.
- Ondersteunt de volledige schermfunctie.

<Opmerking> Raadpleeg de Ladibug™ software gebruikershandleiding voor installatie stappen en software bediening.

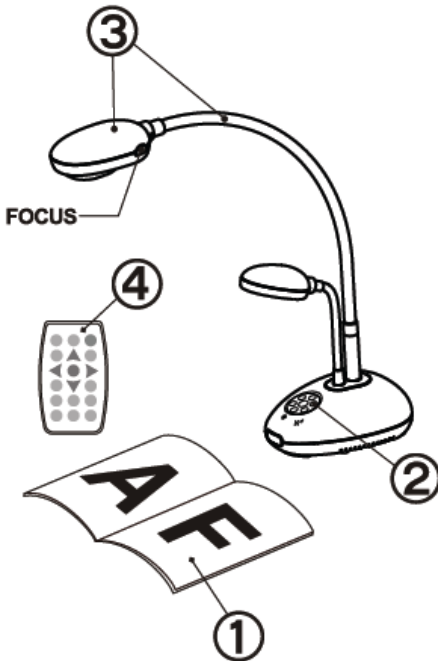
Hoofdstuk 5 Beginnen met gebruik













1. Plaats een weer te geven object onder de camera.
2. Schakel de voeding  in.
3. Stel de zwanehals en lens af in de geschikte standen.
4. Druk op de [AUTO TUNE]  knop om de afbeelding te optimaliseren. U bent nu klaar om les te geven/presenteren.
 - Elke keer als de lens is bewogen, richt dan het camerahoofd en druk op [FOCUS] om de lens weer opnieuw te richten.

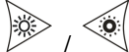



- Richt met de afstandsbediening op de afstandssensor op de DC190 en druk op de power knop.
- Als de DC190 eenmaal is ingeschakeld, knippert de LED op het controlepaneel een paar keer en blijft daarna branden. Neem contact op met uw distributeur als de LED niet brandt.

Hoofdstuk 6 Controlepaneel/Afstandsbediening en instellingenmenu

6.1 Functies van controlepaneel en afstandsbediening

<Opmerking> De onderstaande functies staan in alfabetische volgorde.

Naam	Functie omschrijvingen	Bediening
	De Visual Presentator aan en uitschakelen Document camera.	Afstandsbediening/ Controlepaneel
	Beweeg omhoog, omlaag, links of rechts voor het selecteren van de benodigde functie.	Afstandsbediening/ Controlepaneel
FOCUS	AF knop.	Alle zijden van de lens
AUTO TUNE 	Stelt automatisch het beeld af naar de beste helderheid en scherpstelling	Afstandsbediening
BRT+/- 	De helderheid van de afbeelding manueel afstellen.	Afstandsbediening
CAPTURE 	Beelden vastleggen en opslaan op de USB disk (prioriteit) of intern geheugen.	Afstandsbediening/ Controlepaneel
DELETE 	Bestanden verwijderen van de USB disk (prioriteit) of intern geheugen.	Afstandsbediening
ENTER 	Toegang/activeer functies.	Afstandsbediening/ Controlepaneel
FREEZE 	Bevriest het huidige beeld om tijdelijk op het scherm te blijven. Druk nog een keer om te ontvriezen.	Afstandsbediening
MASK 	Mask/Spotlight mode oproepen.	Afstandsbediening
MENU 	Activeert het instellingsmenu/verlaat het menu.	Afstandsbediening/ Controlepaneel
PAN 	Gedeeltelijk vergroten mode in/uitschakelen.	Afstandsbediening
PIP	Beeld vergelijking (vergelijkt livebeelden met	Afstandsbediening

	vastgelegde beeldbestanden).	
PLAYBACK 	Bestanden lezen die zijn opgeslagen in de USB disk (prioriteit) of intern geheugen.	Afstandsbediening/ Controlepaneel
RECORD 	Neemt bewegende beelden op. Druk [Record] om beelden op de USB (prioriteit) of intern geheugen, en vervolgens druk nog een [Record] om het opnemen te stoppen.	Afstandsbediening
SLIDE SHOW 	Geeft de foto's of video's weer in de USB disk (prioriteit) of intern geheugen in diamodus.	Afstandsbediening
SOURCE 	Wisselt tussen verschillende bronnen van signalen: 1. Live afbeeldingen (standaard). 2. Computer. <Opmerking> Deze knop is uitgeschakeld in de C-Video Uit mode.	Afstandsbediening/ Controlepaneel
ZOOM +/- 	Vergroot of verkleint de beeldafmeting.	Afstandsbediening/ Controlepaneel

6.2 Menu instellen

6.2.1 Menu instellen

<Opmerking>: Druk [Menu] op de **afstandsbediening** of **controlepaneel** voor het **instellingenmenu**; de vet onderstreepte waarden in de volgende tabel zijn standaarden.

Eerste niveau Major Items	Tweede niveau Minor Items	Derde niveau afstellingswaarden	Functie omschrijvingen
Beeld (Display)	Auto stem (Auto Tune)	<u>Activeren</u>	Stelt automatisch het beeld af naar de beste helderheid en scherpstelling.
	Lamp	<ol style="list-style-type: none"> 1. <u>Uit</u> 2. Armlamp 3. Beide lampen 4. Hoofdlamp 	Gebruik de links en rechts pijltoetsen om er het schakelt de lamp mee in te stellen. <Aantekening> Wanneer het is ingesteld op beide lampen, staan zowel de armlamp en hoofdlamp aan.
	Rotatie (Rotate)	<u>0°</u> / 90° / 180° / 270°	Gebruik de links en rechts pijltoetsen voor het selecteren van de rotatiehoek.
	Focus	0- <u>A</u> -Maximum	Gebruik de links en rechts pijltoetsen om er de focale lengte op een object mee in te stellen.
	HELDERHEID (Brightness)	0- <u>A</u> -Maximum	Gebruik de links en rechts pijltoetsen om er de helderheid mee af te stemmen.
	Mode	<u>Normaal</u> /Dia/Film/ Microscop	Gebruik de links en rechts pijltoetsen voor het selecteren van de afbeeldingsmodus.
	Foto/Text (Photo/Text)	<u>Foto</u> /Text/Grys	Gebruik de links en rechts pijltoetsen voor het selecteren van de Foto/Tekst/Grijs modus.
	Night Vision (Nachtzicht)	Aan/ <u>Uit</u>	Gebruik de links en rechts pijltoetsen om te selecteren. De nachtzicht modus is geschikt voor een donkere omgeving.
Digitale zoom (Digital Zoom)	Aan/ <u>Uit</u>	Gebruik de linker en rechterpijltoetsen om digitaal zoom aan/uit te schakelen.	
Opslag (Storage)	Slide Show	<u>Activeren</u>	Geeft de foto's of video's weer in de USB disk (prioriteit) of intern geheugen in diamodus.
	Vertraag (Delay)	<ol style="list-style-type: none"> 1. 0.5 Sec 2. <u>1 Sec</u> 3. 3 Sec 4. 5 Sec 5. 10 Sec 6. Manueel 	Gebruik de links en rechts pijltoetsen voor de vertragingstijd. Selecteer de manuele modus om beelden manueel te wisselen

	Beeld kwaliteit (Image Quality)	1. Hoog 2. <u>Gemiddeld</u> 3. Laag	Gebruik de linker en rechter pijltoetsen om de beeldkwaliteit voor de vastgelegde beelden en opgenomen video's te selecteren.
	Kopieer naar USB (Copy To USB Disk)	Ja/ <u>Nee</u>	Gebruik de linker en rechter pijltoetsen om te selecteren en druk dan op [ENTER] om het kopiëren van bestanden van het intern geheugen naar de USB disk te bevestigen.
	Schrap alles (Delete All)	Ja/ <u>Nee</u>	Gebruik de linker en rechter pijltoetsen om te selecteren, druk op [Enter] om de verwijdering van alle afbeeldingen van de USB disk (prioriteit) of het intern geheugen te bevestigen.
	Formatteren (Format)	Ja/ <u>Nee</u>	Gebruik de links en rechts pijltoetsen om te kiezen, en druk dan [Enter] om de USB disk (prioriteit) of het intern geheugen te formatteren.
Instell. (Setting)	Vastleggen (Capture)	1. <u>Enkel</u> 2. Continu schieten 3. Uitschakelen	Gebruik de links en rechts pijltoetsen voor het kiezen van de vastlegmode. (Single/Continu/Uitschakelen)
	Vastlegtijd (Capture Time)	1. <u>1 uur</u> 2. 2 uur 3. 4 uur 4. 8 uur 5. 24 uur 6. 48 uur 7. 72 uur	Gebruik de links en rechts pijltoetsen voor het selecteren van de vastlegtijd. <Opmerking> Het werkt alleen wanneer de vastleg mode is ingesteld op [continuous]
	Vastleg-interval (Capture Interval)	1. <u>5 Sec</u> 2. 10 Sec 3. 30 Sec 4. 1 min 5. 2 min 6. 5 min	Gebruik de links en rechts pijltoetsen voor het selecteren van de vastlegmode. <Opmerking> Het werkt alleen wanneer de vastleg mode is ingesteld op [continuous]
	Auto. Belichting (Auto Exposure)	<u>Aan</u> /Uit	De machine zal de helderheid naar de beste conditie zetten, ongeacht hoe de omgeving buiten is. Gebruik de links en rechts pijltoetsen om te kiezen.
	Auto witbalans (Auto White Balance)	<u>Activeren</u>	De machine zal de kleur naar de beste conditie zetten, ongeacht hoe de omgeving buiten is; druk [Enter] om te activeren.
	Volume	0- <u>A</u> -Maximum	Gebruik de links en rechts pijltoetsen om er het volume mee in te stellen.
	Projectortype (Projector Type)	DLP/ <u>LCD</u>	Gebruik de linker en rechter pijltoetsen om het projector type te kiezen en om de beeldruis te reduceren.

Geavanceerd. (Advanced)	Taal (Language)	<ol style="list-style-type: none"> 1. English 2. 繁體中文 3. 简体中文 4. Deutsch 5. Français 6. Español 7. Русский 8. Nederlands 9. Suomi 10. Polski 11. Italiano 12. Português 13. Svenska 14. dansk 15. ČESKY 16. العربية 17. 日本の 18. 한국의 19. ελληνικά 	Engels Traditioneel Chinees Vereenvoudigd Chinees Duits Frans Spaans Russisch Nederlands Fins Pools Italiaans Portugees Zweeds Deens Tsjechisch Arabisch Japans Koreaans Grieks Gebruik de links en rechts pijltoetsen in de taaloptie voor het kiezen van de gewenste taal.
	Slot omlaag (Lock Down)	Aan/ <u>Uit</u>	Gebruik de linker en rechter pijltoetsen om de vergrendelfunctie aan/uit te schakelen. U kunt het wachtwoord instellen wanneer [On] is geselecteerd.
	Auto wissen (Auto Erase)	Aan/ <u>Uit</u>	Gebruik de links en rechts pijltoetsen om de auto wis functie aan/uit te schakelen. Wanneer [On] is geselecteerd, zullen de opgeslagen beelden automatisch worden verwijderd wanneer het systeem is uitgeschakeld.
	Preset Load	Ja/ <u>Nee</u>	Leest de waarde van de huidige beeldmodus. Gebruik de links en rechts pijltoetsen om te kiezen en druk dan [Enter] om te bevestigen.
	Preset Save	Ja/ <u>Nee</u>	Slaat de waarde van de huidige beeldmodus op. Gebruik de links en rechts pijltoetsen om te kiezen en druk dan [Enter] om te bevestigen.
	Fabrieksreset (Factory Reset)	Ja/ <u>Nee</u>	Gebruik de links en rechts pijltoetsen om te kiezen en bevestig dan door op [Enter] te drukken om de fabriekstandaarden te herstellen.

6.2.2 MASK mode instellingsmenu

Tweede niveau Major Items	Derde niveau Minor Items	Vierde niveau afstellingswaarden	Functie omschrijvingen
MASK Mode	Doorzichtigheid (Transparency)	0- <u>4</u> -6	Doorzichtigheid van de mask aanpassen met de linker en rechter toetsen.
	Stap (Step)	Groot/ <u>Medium</u> /Klein	Selecteer de stap afstand van de mask met de linker en rechter toetsen.
	V-grootte (V Size)	0- <u>A</u> -Maximum	De verticale hoogte van de mask aanpassen met de linker en rechter toetsen.
	H-grootte (H Size)	0- <u>A</u> -Maximum	De horizontale hoogte van de mask aanpassen met de linker en rechter toetsen.
	Spotlight	<u>Activeren</u>	Druk op [ENTER] om de Spotlight mode op te roepen.

6.2.3 Spotlight mode instellingsmenu

Tweede niveau Major Items	Derde niveau Minor Items	Vierde niveau afstellingswaarden	Functie omschrijvingen
Spotlight-modus (Spotlight Mode)	Doorzichtigheid (Transparency)	0- <u>4</u> -6	De transparantie van de grens in de Spotlight mode aanpassen met de linker en rechter pijltoetsen.
	Stap (Step)	Groot/ <u>Medium</u> /Klein	De stapafstand van de spotlight zone selecteren met de linker en rechter pijltoetsen.
	V-grootte (V Size)	0- <u>A</u> -Maximum	De hoogte van de spotlight zone aanpassen met de linker en rechter pijltoetsen.
	H-grootte (H Size)	0- <u>A</u> -Maximum	De breedte van de spotlight zone aanpassen met de linker en rechter pijltoetsen.
	Live	<u>Activeren</u>	Druk [ENTER] om terug te keren naar het livebeeld.

6.2.4 Annotatiegereedschap (Annotatie)

Klik met rechts op de muis nadat de muis of Wacom schrijfblok is verbonden om het gereedschap te gebruiken.

< Opmerking> Wanneer het instellingsmenu is geactiveerd kan het gereedschap niet worden gebruikt.

<Opmerking> Bezoek voor de ondersteunde Wacom modellen ons downloadcentrum "[The table model Lumens supports](#)".

● Annotatie pictogram



● Hoofdmenu



● Free-hand tekengereedschap menu



Pictogram	Omschrijving
	Het annotatie menu uitklappen/inklappen
	Het Free-hand tekengereedschap menu openen/afsluiten
	Lijnbreedte selecteren
	Penkleur selecteren
	Alles wissen
	Vrije hand tekengereedschap
	Een lijn tekenen
	Een rechthoek tekenen
	Een polygoon tekenen
	Een ellips tekenen
	Gum (Duidelijke tekenen van vrije hand tekengereedschap)

Hoofdstuk 7 Omschrijving van voornaamste functies

7.1 Ik wil het beeld automatisch afstellen voor de beste helderheid en scherpstelling

Afstandsbediening:

1. Druk [AUTO TUNE] voor de optimale helderheid en focale lengte.

Regelpaneel:

1. Druk [MENU] om het instellingen menu op te roepen.
2. Druk [▶] of [◀] om [Display] te kiezen.
3. Druk [▼] om selecteer [Auto Adjust] te kiezen.
4. Druk [ENTER].

7.2 Ik wil de beeldbronnen wisselen

De standaard beeldbron is **Live Image**. Druk op [SOURCE]  op de

afstandsbediening of op [ENTER]  op het **controlpaneel** voor DC190 om om de beurt te wisselen tussen de volgende modussen

1. Live afbeeldingen (standaard).
2. Computer.

7.3 Ik wil de tekst duidelijker en de foto's kleuriger maken

7.3.1 Foto/Tekst mode omschrijvingen

De standaard [Photo/Text] mode is in Foto (**foto mode**). Gebruik de **afstandsbediening** of het **regelpaneel** om deze instelling te wijzigen om de opties op te roepen van het instellingsmenu.

- [Photo] (standaard): Voor het bekijken van foto's of tekst met foto's, maakt de foto's kleuriger
- [Text]: Voor het bekijken van tekstbestanden, maakt de tekst duidelijker.
- [Gray]: Voor het bekijken van zwart-wit foto's die de grijsschaal verschillen duidelijk zullen maken.

7.3.2 Foto instellen/Tekst mode

Gebruik de **afstandsbediening** of het **regelpaneel** om de instellingen te wijzigen:

1. Druk [MENU] om het instellingen menu op te roepen.
2. Druk [▶] of [◀] om [Display] te kiezen.

3. Druk op [▼] om te selecteren. (Raadpleeg [7.3.1 Foto/Tekst mode omschrijvingen](#) voor de beste keuze.)
4. Druk op [▶] of [◀] om de gewenste de [Photo/Text/Gray] .
5. Druk [MENU] om te verlaten.

7.4 Ik wil beelden in/uitzoomen

1. Druk [ZOOM +] op de **afstandsbediening** of **controlepaneel** om in te zoomen op beelden.
2. Druk [ZOOM -] op de **afstandsbediening** of **controlepaneel** om uit te zoomen van beelden.

7.5 Ik wil de autofocus gebruiken

1. Druk op de [FOCUS] AF knop aan de rechterzijde van de lens

7.6 Ik wil de focale lengte afstellen

Afstandsbediening of **controlepaneel** gebruiken:

1. Druk [MENU] om het instellingen menu op te roepen.
2. Druk [▶] of [◀] om [Display] te kiezen.
3. Druk [▼] om [Focus] te kiezen.
4. Druk [▶] of [◀] om aan te passen te kiezen.
5. Druk [MENU] om te verlaten.

7.7 Ik wil de helderheid afstellen

Afstandsbediening:

1. Druk [BRT+] om het helderder te maken.
2. Druk [BRT-] om het donkerder te maken.

Regelpaneel:

1. Druk [MENU] om het instellingen menu op te roepen.
2. Druk [▶] of [◀] om [Display] te kiezen.
3. Druk [▼] om [Brightness] te kiezen.
4. Druk [▶] of [◀] om de helderheid af te stellen.
5. Druk [MENU] om te verlaten.

7.8 Ik wil de lamp aan/uitschakelen

De standaard van de lamp is **UIT**. Wanneer de **afstandsbediening** of het **controlepaneel** wordt gebruikt:

1. Druk [MENU] om het instellingen menu op te roepen.
2. Druk [▶] of [◀] om [Display] te kiezen.
3. Druk [▼] om [Lamp] te kiezen.
4. Druk [▶] of [◀] om [Off/Arm lamp/Both Lamps/Head lamp] te kiezen.
5. Druk [MENU] om te verlaten.

7.9 Ik wil beelden bevroren

1. Druk [FREEZE] op de **afstandsbediening** of **controlepaneel** om het huidige beeld op het scherm te bevroren. Druk nog een keer om te ontdooien.

7.10 Ik wil beelden vastleggen

7.10.1 Beelden vastleggen en opslaan

1. Druk [CAPTURE] op de **afstandsbediening** of **controlepaneel** om beelden vast te leggen en op te slaan.
 - **U kunt geen beelden vastleggen wanneer de Capture mode is ingesteld op [Disable]. Als het ingesteld is op [Continuous], kunt u continu beelden vastleggen. Druk [CAPTURE] om continu vast te leggen, of druk nog een keer [CAPTURE] om te verlaten.**
 - Om de kwaliteit van de vastgelegde beelden te wijzigen, raadpleeg [7.10.2 Kwaliteit van de vastgelegde beelden instellen](#).
 - Om de instellingen van de vastgelegde beelden te wijzigen, raadpleeg [7.10.3 Continu vastleggen instellen](#).

7.10.2 De kwaliteit van vastgelegde beelden instellen

1. Druk [MENU] op de **afstandsbediening** of **controlepaneel** voor het instellingen menu.
2. Druk [▶] of [◀] om het [Storage] menu te kiezen.
3. Druk [▼] om [Image Quality] te vinden.
4. Druk [▶] of [◀] om uit de [High/Medium/Low] modes te kiezen.
5. Druk [Menu] om te verlaten.

7.10.3 Continu vastleggen instellen

1. Druk [MENU] op de **afstandsbediening** of **controlepaneel** voor het instellingen menu.
2. Druk [▶] of [◀] om het [Setting] menu te kiezen.
3. Druk [▼] om [Capture] te vinden.
4. Druk [▶] of [◀] om [continuous] te kiezen.
5. Druk [▼] om [Capture Time] te vinden; Druk [▶] of [◀] om de vastlegtijd te kiezen.
6. Druk [▼] om [Capture Interval] te vinden; Druk [▶] of [◀] om de tijdsinterval te kiezen.
7. Druk [Menu] om te verlaten.

7.11 Ik wil video's opnemen

7.11.1 Bewegende beelden opnemen

<Opmerking> U kunt misschien geen beelden vastleggen of opnemen wanneer de [Capture] mode is ingesteld op [Disable].

1. Druk [RECORD] op de **afstandsbediening** om te beginnen met het opnemen van video's.
2. Geluiden opnemen met de ingebouwde microfoon van het controlepaneel.
3. Druk nog een keer [RECORD] om te stoppen met opnemen.

7.11.2 De kwaliteit van vastgelegde beelden instellen

1. Druk [MENU] op de **afstandsbediening** of **controlepaneel** voor het instellingen menu.
2. Druk [▶] of [◀] om het [Storage] menu te kiezen.
3. Druk [▼] om [Image Quality] te vinden.
4. Druk [▶] of [◀] om uit de [High/Medium/Low] modes te kiezen.
5. Druk [Menu] om te verlaten.

7.11.3 Video's afspelen

- **Voor het afspelen van video's, raadpleeg [7.12 Ik wil vastgelegd/opgenomen beelden zien](#).**

7.12 Ik wil de vastgelegde/opgenomen beelden zien

1. Druk [PLAYBACK] op de **afstandsbediening** of het **controle paneel** om thumbnails weer te geven van alle opgeslagen bestanden.
2. Druk [▶], [◀], [▲] of [▼] om de thumbnail te kiezen die u wilt afspelen.
3. Druk [ENTER] voor afspelen met vol scherm.
4. Druk op [▶] of [◀] om verschillende video en audiobestanden te selecteren.
5. Druk [▲] of [▼] om het volume van de video af te stellen.
6. Druk [MENU] om te verlaten.

<Opmerking> Een externe luidspreker moet aangesloten zijn op AUDIO UIT om geluid af te spelen

7.13 Ik wil de vastgelegde/opgenomen beelden verwijderen

Afstandsbediening:

1. Druk op [PLAYBACK] om de thumbnails van alle opgeslagen bestanden weer te geven.
2. Druk [▲], [▼], [◀] of [▶] om het bestand te kiezen die u wilt verwijderen.
3. Het drukken van [DELETE] zal een nieuw [Delete File] venster openen.
4. Druk [▶] of [◀] om [Yes] te kiezen.
5. Druk [ENTER] voor het schrappen van het gekozen bestand.
6. Druk [MENU] om te verlaten.

7.14 Ik wil alle opgeslagen beelden automatisch verwijderen wanneer het apparaat is uitgeschakeld (Auto wissen)

Afstandsbediening of controlepaneel gebruiken:

1. Druk [MENU] om het instellingen menu op te roepen.
2. Druk [▶] of [◀] om het [Advance] menu te kiezen.
3. Druk [▲] of [▼] om [Auto Erase] te kiezen.
4. Druk [▶] of [◀] om [On] te kiezen.
5. Druk [MENU] om te verlaten.

7.15 Ik wil een deel van het beeld uitvergroten (PAN)

Afstandsbediening gebruiken:

1. Druk [PAN] om de gedeeltelijk uitvergrote modus te gaan.
2. Druk [▲], [▼], [◀] of [▶] om de gedeeltelijk uitvergrote beelden te bewegen en te bekijken.
3. Druk [PAN] om de gedeeltelijk uitvergrote modus af te sluiten.

7.16 Ik wil de MASK en Spotlight functie gebruiken

7.16.1 Ik wil de MASK of Spotlight mode gebruiken

Afstandsbediening gebruiken:

1. Druk op [MASK] om de Mask mode op te roepen en druk op [▲], [▼], [◀] of [▶] om de mask positie te verplaatsen.
2. Druk nog een keer op [MASK] om de Spotlight mode op te roepen en druk op [▲], [▼], [◀] of [▶] om de zone positie te verplaatsen.
3. Druk nog een keer op [MASK] om af te sluiten en terug te keren naar het livebeeld scherm.

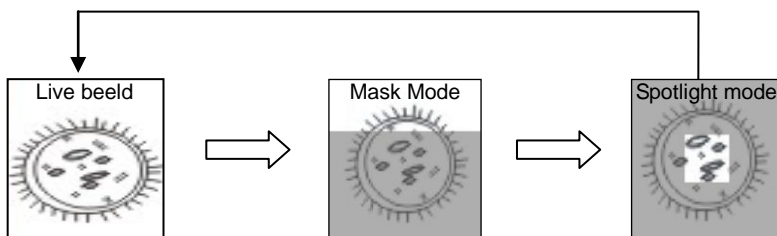

7.16.2 Ik wil de grootte van de Mask/Spotlight functie instellen.

In Mask/Spotlight mode, moet de **afstandsbediening** gebruikt worden:

1. Druk [MENU] om het beeld OSD menu op te roepen.
2. Druk op [▲] of [▼] om het item te selecteren dat moet worden gemodificeerd [Transparency/Step/V Size/H Size]. (**Voor details, raadpleeg [6.2 instellingsmenu.](#)**)
3. Druk [▶] of [◀] om de modificatie uit te voeren.
4. Druk op [MENU] om het beeld OSD menu af te sluiten en terug te keren naar de Mask mode.

7.17 Ik wil de dia's afspelen (Diashow)

7.17.1 Vertragingstijd instellen

1. Druk [MENU] op de **afstandsbediening** of **controlepaneel** voor het instellingen menu.
2. Druk [▶] of [◀] om het [Storage] menu te kiezen.
3. Druk [▼] om [Delay] te vinden.
4. Druk [▶] of [◀] om de beeld wisselmodus te kiezen uit [0.5 Sec/1 Sec/3 Sec/5 Sec/10 Sec/Manual].
5. Druk [MENU] om te verlaten.

7.17.2 De diashow activeren/pauzeren/ stoppen

<Opmerking> Hoogste limiet: De maximale grootte van een foto is 7 MB.

Afstandsbediening:

1. Druk [SLIDE SHOW] om te beginnen met afspelen.
2. Druk [ENTER] om het afspelen te pauzeren.
3. Druk [ENTER] om door te gaan met afspelen.
4. Druk nog een keer [SLIDE SHOW] om te stoppen met afspelen.

Controlepaneel:

1. Druk [MENU] om het instellingen menu op te roepen.
2. Druk [▶] of [◀] om het [Storage] menu te kiezen.
3. Druk [▼] om [Slide Show] te vinden.
4. Druk [ENTER] om afspelen te activeren.
5. Druk [ENTER] om het afspelen te pauzeren.
6. Druk [ENTER] om door te gaan met afspelen.
7. Herhaal stappen 1 en 4 om het afspelen te stoppen.

7.18 Ik wil beelden vergelijken (livebeelden vergelijken met opgeslagen beelden (PIP))

Deze functie vergelijkt en contrast een livebeeld met een opgeslagen beeld.

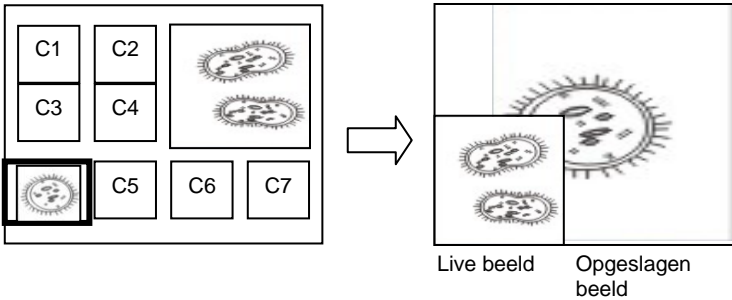

Afstandsbediening:

1. Druk [PIP] voor het foto kiezen scherm.
2. Druk [▲], [▼], [◀] of [▶] om het te vergelijken bestand te kiezen.
3. Druk [ENTER] om beeld vergelijking te activeren.
4. Druk op [▲], [▼], [◀] of [▶] om het livebeeld te verplaatsen.
5. Druk op [PLAYBACK] om terug te keren naar de afbeelding thumbnails en vergelijk het met andere afbeeldingen
6. Druk [MENU] om te verlaten.

7.19 Ik wil de beeldruis reduceren (Projectortype)

1. Met deze functie kan de document camera automatisch beeldruis wissen. De ruis is vooral duidelijk wanneer de document camera is aangesloten op een DLP projector. U kunt de DLP projector instellen om de beeldkwaliteit te verbeteren.
2. Als er speciale ruis is wanneer VGA OUT is aangesloten, stel dan de DLP optie in om de beeldkwaliteit te verbeteren.

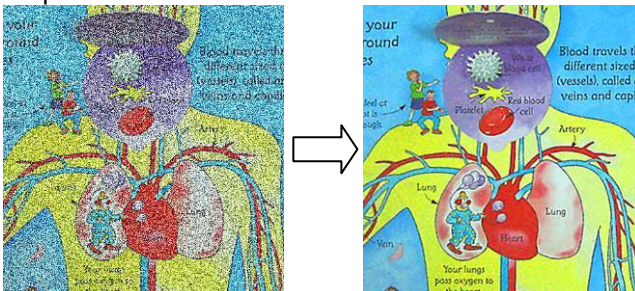

- 2.1 Druk [MENU] op de **afstandsbediening** of **controlepaneel** voor het instellingen menu.
- 2.2 Druk [▶] of [◀] om het [Setting] menu te kiezen.
- 2.3 Druk op [▼] voor [Projector Type].
- 2.4 Druk [▶] of [◀] om [LCD/DLP] te kiezen.
- 2.5 Druk [MENU] om te verlaten.

7.20 Ik wil de fabriek standaardinstellingen herstellen (Fabrieksinst.)

7.20.1 Met behulp van het OSD-menu

1. Druk [MENU] op de **afstandsbediening** of **controlepaneel** voor het instellingen menu.
2. Druk [▶] of [◀] om het [Advance] menu te kiezen.
3. Druk [▼] om [Factory Reset] te kiezen.
4. Druk [▶] of [◀] om [Yes] te kiezen.
5. Druk [ENTER] om te activeren.

7.20.2 De Compound toets gebruiken

1. Gebruik het **controlepaneel** en druk tegelijk op [ENTER] + [MENU] om de initiële waarde te herstellen.
<Opmerking> Verwijder alle VGA-IN apparaten alvorens de compound toetsen te gebruiken.

7.21 Ik wil de Start Video/Uit Video wijzigen

<Opmerking> De bestandsgrootte van de Start Video/Uit Video moet kleiner dan 5 MB zijn en het AVI bestand in H.264 compressieformaat moet worden gebruikt.

7.21.1 De Start video wijzigen

1. Druk op [ENTER] + [▲] op het **controle paneel** om het **Service Menu** op te roepen.
2. Druk [▶] of [◀] om het [Pwr On] menu te kiezen.
3. Druk op [▼] voor [Image Select] en druk op [ENTER] om het opgeslagen bestand te lezen.
4. Druk [▲], of [▼], of [◀] of [▶] om een afbeeldingsbestand te selecteren en druk op [ENTER] om de wijziging toe te passen.
5. Druk op [▼] voor [Start Video Select] en druk op [▶] of [◀] om [Default Video/Customer Video] te selecteren.

6. Druk op [▼] voor [Logo Show time] en druk op [▶] of [◀] om de afspeeltijd te wijzigen.
7. Druk [MENU] om te verlaten.

7.21.2 De Off Video wijzigen

1. Druk op [ENTER] + [▲] op het **controle paneel** om het **Service Menu** op te roepen.
2. Druk [▶] of [◀] om het [Pwr Off] menu te kiezen.
3. Druk op [▼] voor [Image Select] en druk op [ENTER] om het opgeslagen bestand te lezen.
4. Druk [▲], of [▼], of [◀] of [▶] om een afbeeldingsbestand te selecteren en druk op [ENTER] om de wijziging toe te passen.
5. Druk op [▼] voor [Off Video Select] en druk op [▶] of [◀] om [Default Video/Customer Video] te selecteren.
6. Druk [MENU] om te verlaten.

7.22 Ik wil de USB disk gebruiken

1. Plaats de USB disk en een [Copy To USB Disk] dialoogbox verschijnt en u wordt gevraagd of u bestanden van de DC190 wilt kopiëren naar de USB disk.
 - Druk op [▶] of [◀] op de **afstandsbediening of controlepaneel** om te selecteren.

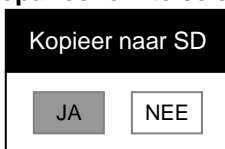

7.23 Computer gerelateerde functies

Controleer of de USB kabel is aangesloten en de drivers zijn geïnstalleerd voordat de computer gerelateerde functies worden gebruikt. Raadpleeg [Hoofdstuk 4 Installatie en aansluitingen](#) in deze gebruikershandleiding.

7.23.1 Ik wil een foto plaatsen in MS-Paint

1. Klik [File/From Scanner or Camera] in MS-Paint zoals afgebeeld in de linkerfiguur onder.

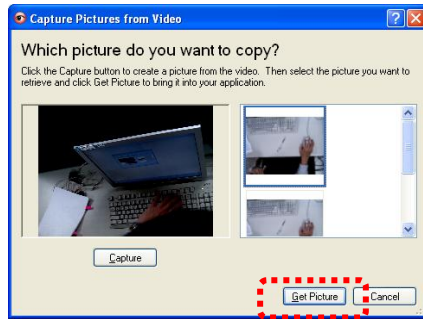
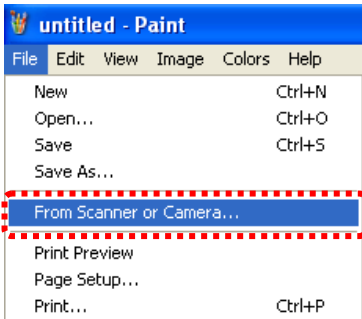

2. Klikken op [Get Picture] zal de foto's van livebeelden vastleggen en de bestanden die in gebruik zijn invoegen, zoals te zien op het boven rechterfiguur.

<Opmerking> Ondersteunt alleen Windows XP besturingssysteem.

7.23.2 Ik wil een foto plaatsen in MS-Word

<Opmerking> Voor Windows Office 2003 of latere versies, gebruik de function met OneNote.

1. Klik [Insert/Image/From Scanner or Camera] in **MS-Word**.

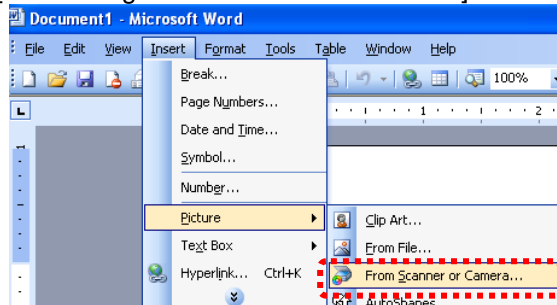

2. Kies [Lumens Document] en klik [Custom Insert].

<Opmerking> Voor Windows XP, instellen met systeemnaam (USB video device)

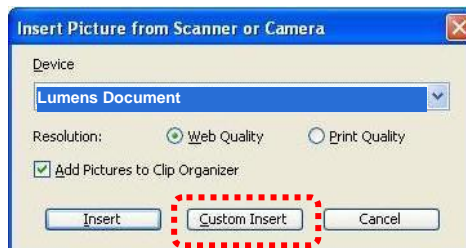

3. Klik [Get Picture].Het zal de foto van het livebeeld vastleggen.

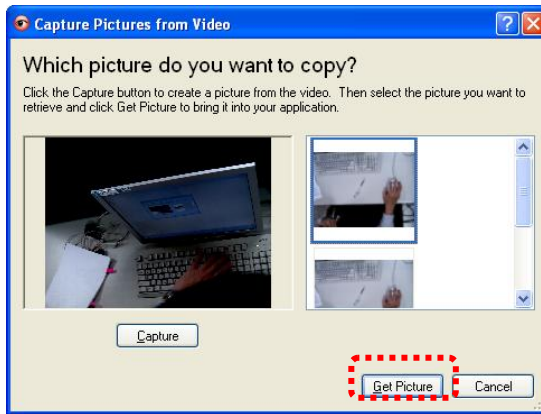

7.23.3 Ik wil de instelling van de DC190 veranderen en dan een foto vastleggen in MS-Word

<Opmerking> Voor Windows Office 2003 of latere versies, gebruik de function met OneNote.

1. Klik [Insert/Image/From Scanner or Camera] in **MS-Word**.

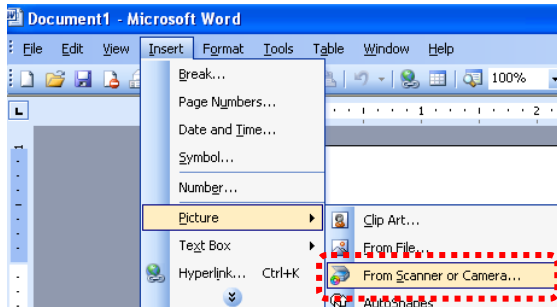

2. Kies [Lumens Document] en klik [Custom Insert].
<Opmerking> Voor Windows XP, instellen met systeemnaam (USB video device)

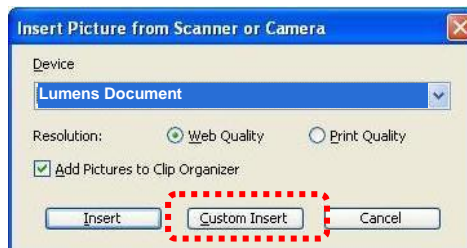

3. Een venster met een livebeeld (zie onder) zal worden weergegeven.

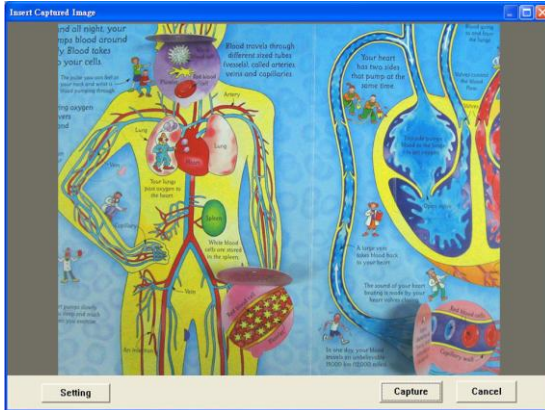

4. Druk [Setting]: Om de DC190 te bedienen via de camera instellingen interface. De bedieningsprocedure is hetzelfde met de afstandsbediening en controlepaneel van de DC190. Raadpleeg [Hoofdstuk 6 Controlepaneel/Afstandsbediening en instellingenmenu](#).
5. Druk [Capture] om beelden vast te leggen in *MS-Word*.
6. Druk [Cancel] om te verlaten.

7.23.4 Ik wil de DC190 instellen als een PC camera

<Opmerking> Voor Windows XP, instellen met systeemnaam (USB video device)

Open [My Computer] en klik [Lumens Document] om een live beeld te openen.

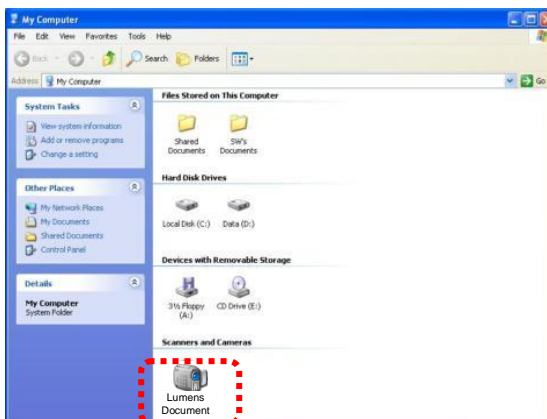

Hoofdstuk 8 Aansluiten op een microscoop

1 Bevestig de **microscoopadapter** op de microscoop.

<Opmerking> Kies een geschikte **microscoop adapter**. Microscoop adapters zijn toepasbaar op oculairs van Ø28 mm, Ø31 mm, Ø33 mm, en Ø34 mm.

2 De lens van DC190 verbindt met de **microscoopadapter**.

Als het oculair Ø33 mm is of Ø34 mm, is maar een Lumens Microscoop adaptor nodig.

Als het oculair Ø28 mm is of Ø31 mm, heeft u twee microscoop adapters nodig. (1. De Lumens microscoop adaptor. 2. De microscoop adaptor die geschikt is voor het oculair Ø28 mm of Ø31 mm.)

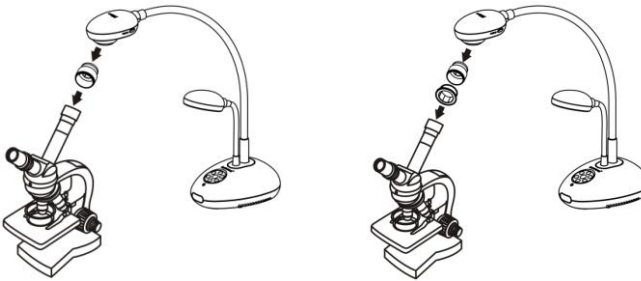

3 **[Microscope]** modus kiezen

3.1. Wanneer het **controlepaneel** of **afstandsbediening** wordt gebruikt

3.1.1. Druk **[MENU]** om het instellingen menu op te roepen.

3.1.2. Druk **[▶]** of **[◀]** om **[Display]** te kiezen.

3.1.3. Druk **[▼]** om **[Mode]** te kiezen.

3.1.4. Druk **[▶]** of **[◀]** om **[Microscope]** te kiezen.

4 Als het beeld niet duidelijk is

4.1. Stel de focus af van de microscoop.

4.2. Druk de **[FOCUS]** knop aan elke zijde van de DC190 lens om de auto focus te activeren.

5 Digitale zoom

5.1. Druk **[MENU]** om het instellingen menu op te roepen.

5.2. Druk **[▶]** of **[◀]** om **[Display]** te kiezen.

5.3. Druk **[▼]** om **[Digital Zoom]** te kiezen.

5.4. Druk **[▶]** of **[◀]** om **[On]** te kiezen.

Hoofdstuk 9 DIP Schakelinstellingen

<Opmerking> U moet de DC190 voor DIP schakel-configuratie herstarten om het effectief te laten functioneren.

9.1 Aansluiten op een projector of monitor

9.1.1 XGA uitgang (standaardwaarden):

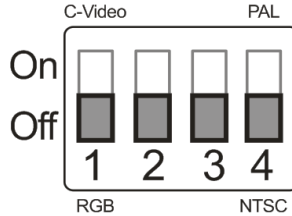

9.1.2 SXGA uitgang

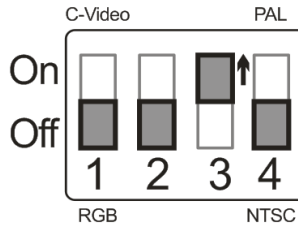

9.1.3 WXGA uitgang

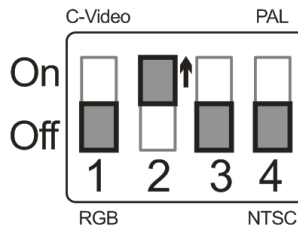

9.2 Aansluiten op een TV

9.2.1 NTSC: U.S.A., Taiwan, Panama, Filipijnen, Canada, Chile, Japan, Korea en Mexico

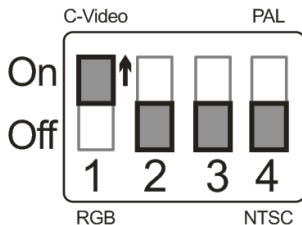

9.2.2 PAL: Landen/regio's niet in bovenstaande lijst

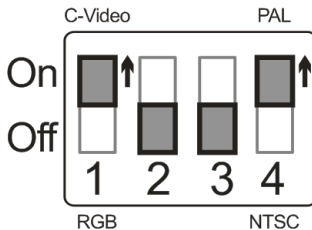

<Opmerking> Wanneer C-VIDEO aanstaat, wordt VGA OUT niet ondersteund.

Hoofdstuk 10 Problemen oplossen

Dit hoofdstuk omschrijft problemen die u kunt tegenkomen tijdens gebruik van de DC190. Als u vragen heeft, raadpleeg dan de gerelateerde hoofdstukken en volg alle aanbevolen oplossingen op. Als het probleem nog voorkomt, neem dan contact op onze distributeuren of ons servicecentrum.

Nr.	Problemen	Oplossingen
1	Start op zonder voedingssignaal	Controleer of u het netsnoer heeft ingestoken.
2	Er is geen beeld van de DC190	<ol style="list-style-type: none">1. Controleer de voedinguitgang.2. Controleer alle kabelaan sluitingen. Raadpleeg Hoofdstuk 4 Installatie en aansluitingen in deze handleiding.3. Controleer de [Source], raadpleeg 7.2. Ik wil de beeldbronnen van 7 omschrijvingen van belangrijke functies wisselen.4. Controleer de instellingen voor de bron van de projector. Voor de juiste selectie van de projector, raadpleeg de gebruikershandleiding van de projectors.5. Controleer of de DIP schakelaar goed is ingesteld. Raadpleeg Hoofdstuk 9 DIP Schakelinstellingen voor gerelateerde instellingen.
3	De focus werkt niet	Waarschijnlijk bevindt het document zich te dicht. Druk [ZOOM-] op de afstandsbediening of controlepaneel . Of weg te trekken de lens uit het document om de afstand te verhogen en druk dan de [FOCUS] knop aan de rechterzijde van de lens.
4	Het beeld is niet compleet	Controleer de Auto Beeld instelling van uw projector. Raadpleeg de gebruikershandleiding van de projector of controleer de DIP WISSEL instellingen.
5	De Lumens document Ladibug™ en andere applicaties kunnen niet tegelijkertijd gebruikt worden	De Lumens document, Ladibug™ en andere applicaties kunnen niet tegelijk worden gebruikt. Maar een applicatie kan op een moment worden gebruikt. Sluit eerst de huidige applicatie af en voer dan de te gebruiken applicatie uit.
6	Wanneer het apparaat is ingeschakeld, brandt de auxilaire breedstraalarmatuur niet	Let op dat de armlamp ingesteld moet zijn op "UIT". Voor het in of uitschakelen van de armlamp, raadpleeg 7.8 Ik wil de lamp aan/uit schakelen (LAMP) of Hoofdstuk 7 Omschrijvingen van belangrijke functies.

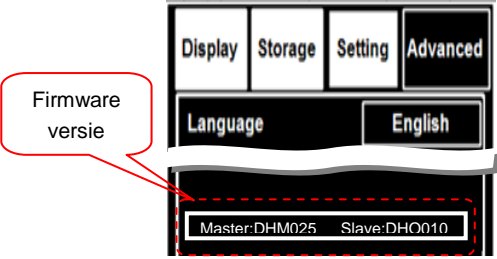
7	DC190 kan geen beelden opslaan of reageert niet	<ol style="list-style-type: none"> 1. Controleer of de opgeslagen data de maximale grootte van het USB apparaat (prioriteit) of intern geheugen heeft bereikt. 2. Controleer of de Vastleggen functie ingesteld staat op continu modus of dat de tijd voor het vastleggen ingesteld staat voor een lange periode. Voor de gerelateerde instelling, raadpleeg 7.10 Ik wil beelden vastleggen van Hoofdstuk 7 Omschrijvingen van belangrijke functies.
8	De beelden van de DC190 zijn te helder, donker of vaag	Druk op [AUTO TUNE] om de optimale helderheid en focale lengte automatisch af te stellen.
9	Kan geen beelden opnemen	<ol style="list-style-type: none"> 1. Controleer of de opgeslagen data de maximale grootte van de USB disk (prioriteit) of intern geheugen heeft bereikt. 2. Bevestig de draaiingshoek. U kunt misschien niet opnemen wanneer het beeld met 90°/270° is gedraaid.
10	De bedieningsstappen in de handleiding zijn niet van toepassing op de machine.	<p>De bedieningsstappen in de handleiding zijn misschien niet op het apparaat van toepassing vanwege aanpassingen in functies. Controleer of de firmware versie van uw apparaat de laatste is.</p> <ol style="list-style-type: none"> 1. Bezoek de officiële website van Lumens om te kijken of de laatste versie beschikbaar is als update. http://www.Mylumens.com/goto.htm 2. De stappen voor het controleren van de FW versie staan hieronder: <ol style="list-style-type: none"> 2.1 Druk [MENU] op de afstandsbediening of controlepaneel voor het instellingen menu. 2.2 Druk [▶] of [◀] om het [Advanced] menu te selecteer.  <p>Raadpleeg uw dealer voor advise als u niet zeker weet of het de laatste versie is. http://www.Mylumens.com/en/Request_form.php</p>
11	Het vergrendeld product openen	<ol style="list-style-type: none"> 1. Druk op [Menu] op de afstandsbediening of controlepaneel voor het instelmenu. 2. Druk op [▶] of [◀] voor het [Advanced] menu. 3. Druk op [▼] voor [Lock Down].

		4. Druk op [▶] of [◀] om [Off] te kiezen en annuleer de functie van de instelling van het inschakelwachtwoord.
12	Alleen het videospaanaal wordt geproduceerd door de video die met Lumens software is opgenomen. Geen audio uitvoer.	USB audio wordt niet ondersteund in DC190. Daardoor kan de ingebouwde microfoon niet in een computer gebruikt worden. Gebruik een externe microfoon om het geluid op te nemen voor een desktop, of een ingebouwde microfoon in een notebook.