

DC145
Document camera

Gebruikers handleiding -
Nederlands

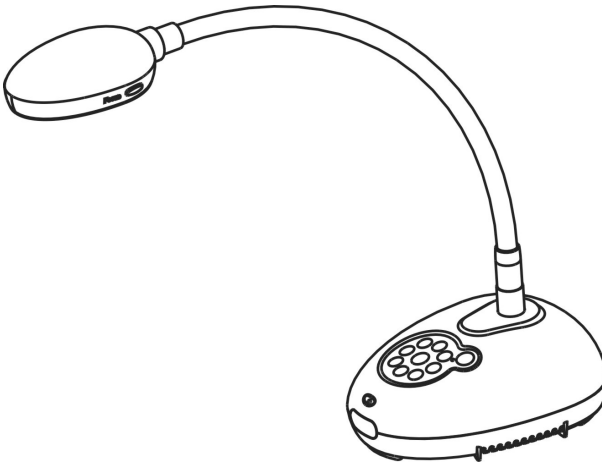

[Belangrijk]

Bezoek Lumens
<http://www.Mylumens.com/goto.htm> voor het
downloaden van de laatste versie van de
snelstartgids, meertalige gebruikershandleiding,
software of driver, enz.

Inhoudstabel

Copyright informatie	3
Hoofdstuk 1 Veiligheidsinstructies	4
Vorzorgsmaatregelen	5
FCC waarschuwing	5
EN55022 (CE Radiatie) Waarschuwing	5
Hoofdstuk 2 Inhoud verpakking	6
Hoofdstuk 3 Overzicht product	7
3.1 Relatieve positie van de presentator en document	8
Hoofdstuk 4 Installatie en aansluitingen	9
4.1 Systeem diagram	9
4.2 Installatie en instellen	10
4.3 Tegelijkertijd aansluiten op een luidspreker en Projector of monitor	10
4.4 Aansluiten op een computer en Lumens™ software gebruiken	10
4.5 Tegelijkertijd aansluiten op een computer en projector of monitor...	11
4.6 Aansluiten op pc en de SD kaart lezen	11
4.7 Aansluiten op een interactief witbord (IWB)	12
4.8 Aansluiten op een computer met RS232	12
4.9 Aansluiten op een TV	13
4.10 Applicatie software installeren	13
Hoofdstuk 5 Beginnen met gebruik	14
Hoofdstuk 6 Controlepaneel en instellingenmenu	15
6.1 Functie omschrijvingen van controlepaneel toets	15
6.2 Menu instellen	16
Hoofdstuk 7 Omschrijving van voornaamste functies	21
7.1 Ik wil het beeld automatisch afstellen voor de beste helderheid en scherpstelling	21
7.2 Ik wil de beeldbronnen wisselen	21
7.3 Ik wil de beeldmodus wisselen	21
7.4 Ik wil de tekst duidelijker en de foto's kleuriger maken	21

7.5	Ik wil beelden in/uitzoomen	22
7.6	Ik wil de autofocus gebruiken	22
7.7	Ik wil de helderheid afstellen	22
7.8	Ik wil de lamp aan/uitschakelen.....	22
7.9	Ik wil beelden bevroeren	22
7.10	Ik wil het beeld roteren	22
7.11	Ik wil beelden vastleggen	22
7.12	Ik wil beelden opnemen.....	23
7.13	Ik wil de vastgelegde/opgenomen beelden zien	24
7.14	Ik wil de vastgelegde/opgenomen beelden verwijderen	25
7.15	Ik wil alle opgeslagen beelden automatisch verwijderen wanneer het apparaat is uitgeschakeld (Auto wissen).....	25
7.16	Ik wil een deel van het beeld uitvergroten (PAN)	25
7.17	Ik wil de MASK en Spotlight functie gebruiken.....	25
7.18	Ik wil de dia's afspelen (Diashow)	26
7.19	Ik wil beelden vergelijken (livebeelden vergelijken met opgeslagen beeldbestanden (PIP))	27
7.20	Ik wil de beeldruis reduceren (Projectortype).....	27
7.21	Ik wil de fabriek standaardinstelling herstellen (Fabrieksinst).....	28
7.22	Ik wil het inschakelen beeld veranderen.	28
7.23	Ik wil de SD Kaart gebruiken	29
7.24	Computer gerelateerde functies	29
Hoofdstuk 8 DIP Schakelinstelling		31
8.1	Aansluiten op een projector of monitor	31
8.2	Aansluiten op een TV	32
Hoofdstuk 9 Problemen oplossen		33

Copyright informatie

Copyrights © Lumens Digital Optics Inc. Alle rechten voorbehouden.

Lumens is een handelsmerk dat nu is geregistreerd bij Lumens Digital Optics Inc.

Het kopieëren, reproduceren of doorgeven van dit bestand is niet toegestaan als er geen licentie door Lumens Digital Optics Inc, is verstrekt, tenzij het kopieëren van dit bestand dient als back-up nadat het produkt is aangeschaft.

Om dit produkt te kunnen blijven verbeteren, behoudt Lumens Digital Optics Inc. zich het recht voor om het product specificaties te kunnen wijzigen zonder voorafgaande melding. De informatie in dit bestand is onderhevig aan verandering zonder voorafgaande melding.

Om geheel te kunnen beschrijven hoe dit produkt moet worden gebruikt, kan deze handleiding refereren aan Naamn of andere produkten van bedrijven, zonder enige intentie van inbreuk.

Ontkenning van garanties: Lumens Digital Optics Inc. is noch verantwoordelijk voor elke mogelijke technische, redactionele fouten of weglatingen, noch verantwoordelijk voor elke incidentele of gerelateerde schades voortkomend uit gebruik van dit bestand, gebruik of bediening van dit produkt.

Hoofdstuk 1 Veiligheidsinstructies

Volg altijd deze veiligheidsinstructies wanneer de Document Camera wordt ingesteld en gebruikt:

1. Zet de lichtmotor niet in een gekantelde stand.
2. Zet de Document Camera niet op een onstabiel karretje, standaard of tafel.
3. Gebruik de Document Camera niet in de nabijheid van water of hittebronnen.
4. Gebruik bijlagen alleen zoals aanbevolen.
5. Gebruik het type voedingsbron dat is aangegeven op de Document Camera. Als u niet zeker weet wat voor type voeding beschikbaar is, raadpleeg dan uw handelaar of plaatselijke electriciteitsbedrijf voor meer advies.
6. Zet de Document Camera op een plaats waar de stekker makkelijk kan worden verwijderd.
7. Volg altijd de volgende waarschuwingen op wanneer u de stekker hanteert. Als u dit niet doet, kunnen er vonken of vuur ontstaan.
 - Let op dat de stekker vrij van stof is voordat het in het stopcontact wordt gestoken.
 - Let op dat de stekker goed in het stopcontact is gestoken.
8. Overlaad de stopcontacten, verlengsnoeren of multi spanningsstrippen niet omdat dit brand of een elektrische schok kan veroorzaken.
9. Zet de Document Camera niet in een plaats waar op het snoer kan worden gestapt, aangezien dit kronkels kan veroorzaken en schade aan de leiding of de stekker.
10. Haal de stekker van de Document Camera uit het stopcontact voordat u gaat schoonmaken. Gebruik een vochtige doek voor de schoonmaak. Gebruik geen vloeistof of spuitbussen.
11. Blokkeer niet de ventilatiegleuven of openingen van de Document Camera behuizing. Deze leveren ventilatie en voorkomen dat de Document Camera oververhit raakt. Zet de Document Camera niet op een bankstel, tapijt of ander zacht oppervlak in een ingebouwde installatie tenzij goede ventilatie aanwezig is.
12. Druk nooit wat voor soort objecten ook door gleuven van het cabinet. Laat nooit wat voor soort vloeistof dan ook in de Document Camera terechtkomen.
13. Behalve als het uitdrukkelijk is verklaard in deze gebruikershandleiding, mag u dit product niet zelf bedienen. Door het openen of verwijderen van deksels kunnen gebruikers bloot worden gesteld aan gevaarlijke spanningen en andere risico's. Laat al het onderhoud over aan onderhoudspersoneel met vergunning.
14. Haal de stekker uit de Document Camera tijdens noodweer of als het voor een lange periode niet wordt gebruikt, zet de Document Camera niet boven op trillende apparatuur of hitte uitstralende objecten zoals een auto, enz.
15. Trek de stekker van de Document Camera uit het stopcontact en laat onderhoud over aan onderhoudspersoneel met vergunning wanneer de volgende situaties voorkomen:
 - Als het netsnoer of stekker beschadigd is of rafelig.
 - Als vloeistof erin is gemorst, of wanneer de Document Camera blootgesteld is aan regen of water.

■ Voorzorgsmaatregelen

Waarschuwing: Om risico's van vuur of elektrische schok te voorkomen, mag dit apparaat niet aan regen of vocht worden blootgesteld.

Deze Document Camera heeft een 3-snoer AC lijnstekker. Dit is een veiligheidstoepassing die garandeert dat de stekker in het stopcontact zal passen. Probeer deze toepassing niet te ontkoppelen.

Trek de stekker uit het stopcontact als de Document Camera voor een lange periode niet wordt gebruikt.

	Opmerking Risico van elektrische schok Niet zelf openen		
Let op: Verwijder niet het deksel (of achterplaat) om risico's van elektrische schok te reduceren. Er bevinden zich geen gebruikers onderhoudsdelen in het apparaat. Laat onderhoud over aan onderhoudspersoneel met vergunning.			
	Dit symbool geeft aan dat deze apparatuur gevaarlijke spanningen kan hebben die een elektrische schok kan veroorzaken.		Dit symbool geeft aan dat er belangrijke bediening en onderhoudsinstructies in de gebruikershandleiding staan die met het apparaat komt.

■ FCC waarschuwing

Deze Document Camera is getest en voldoet aan de limieten voor een klasse A compute, behorend onder artikel 15 -Jvan de FCC richtlijnen. Deze limieten zijn ontworpen om een redelijke bescherming te bieden tegen schadelijke storing in een commerciële installatie.

■ EN55022 (CE Radiatie) Waarschuwing

Dit product is bedoeld voor gebruik in een commercieel, industrieel of educatieve omgeving. Het is niet bedoeld voor gebruik in een woonomgeving.

Dit is een Klasse A product. In een woonwijk kan het radiostoring veroorzaken, in welk geval de gebruiker de nodige maatregelen moet treffen. Het meest typische gebruik is in een conferentiekamer, ontvangstkamer of hal.

Hoofdstuk 2 Inhoud verpakking

DC145

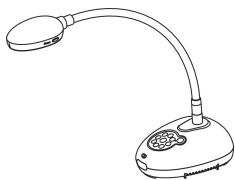

Snelle startgids

(Bezoek de Lumens website
voor het downloaden van
andere taalversies)



4-Stappen kaart



VGA kabel

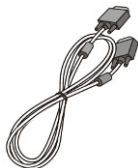

USB kabel

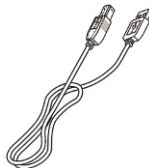

Netsnoer

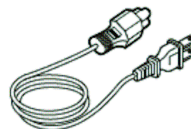

Uiterlijk kan per land/regio
afwijken

Zakje met toebehoren



Hoofdstuk 3 Overzicht product

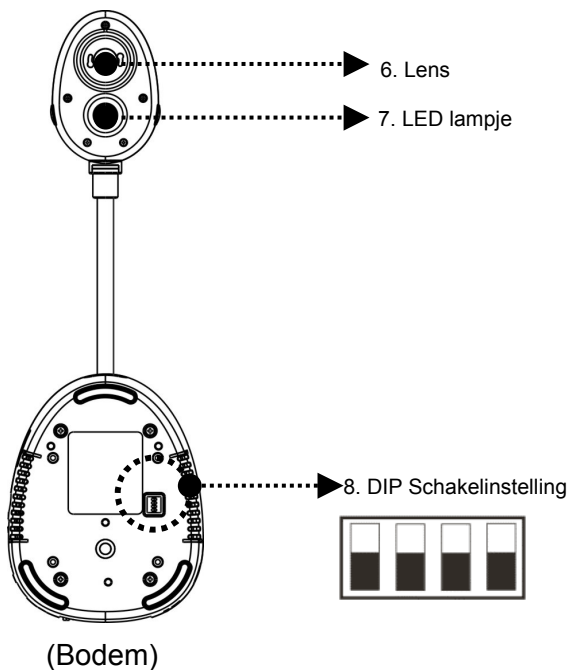
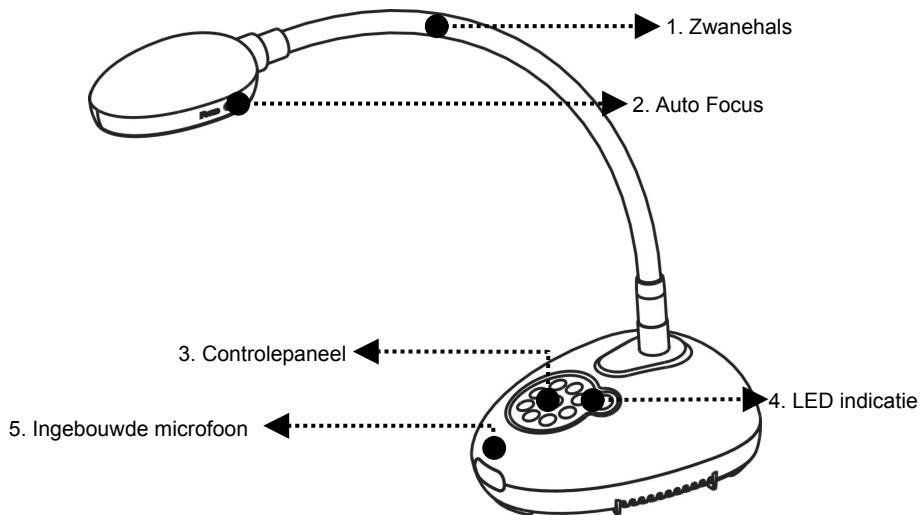

3.1 Relatieve positie van de presentator en document

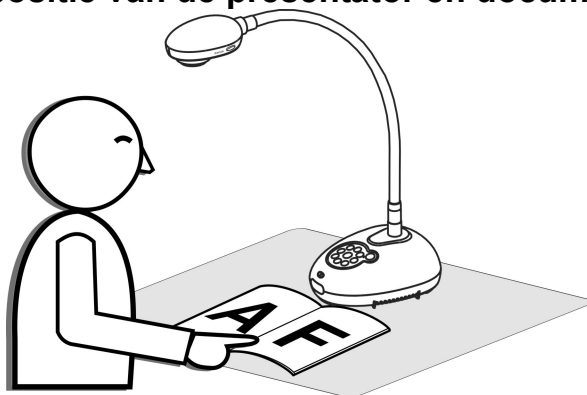

Hoofdstuk 4 Installatie en aansluitingen

4.1 System diagram

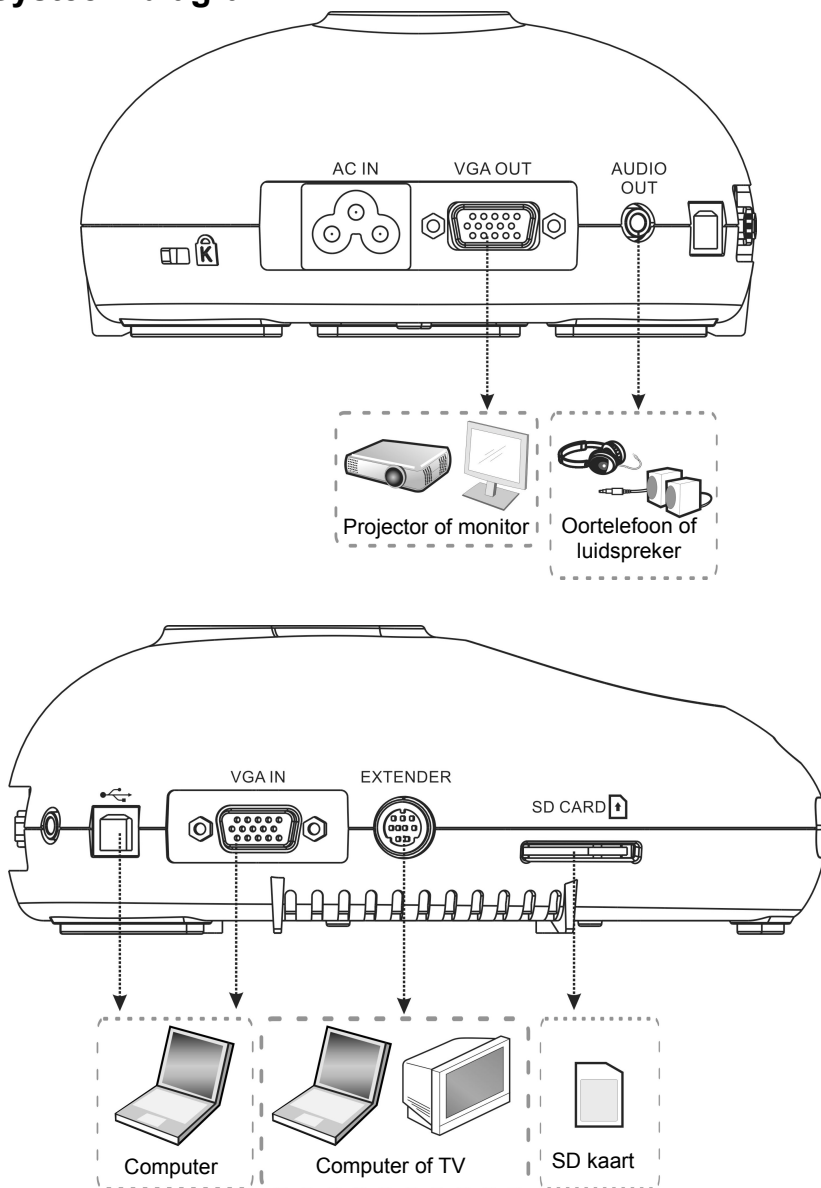

4.2 Installatie en instellen

1. Stel eerst de DIP schakelinstelling in. Raadpleeg [Hoofdstuk 8 DIP Schakelinstelling](#).

4.3 Tegelijkertijd aansluiten op een luidspreker en Projector of monitor

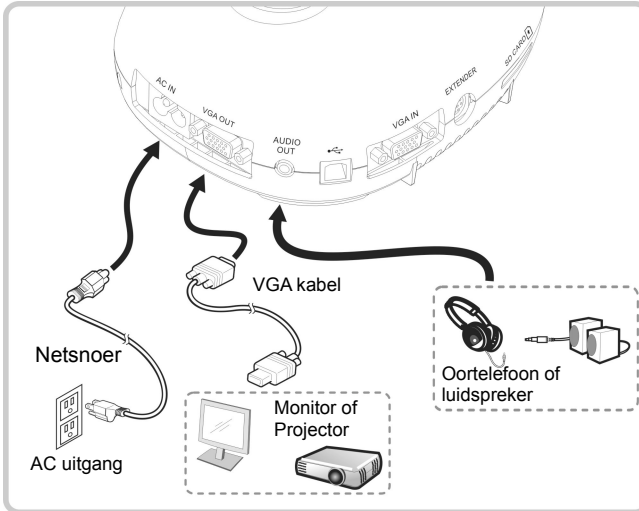

4.4 Aansluiten op een computer en Lumens™ software gebruiken

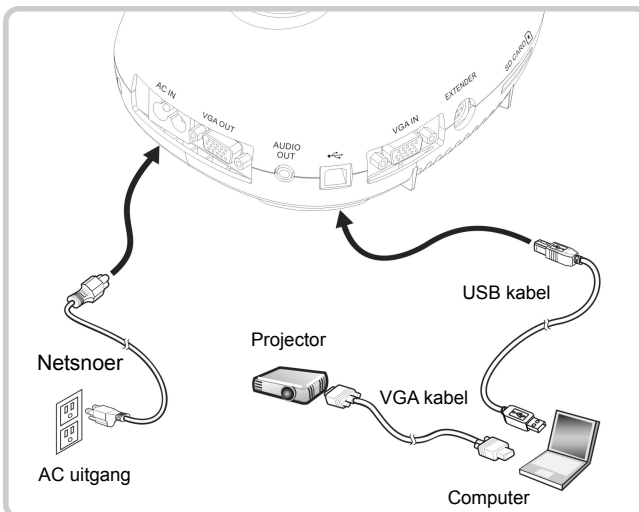

- Driver en software kan van de Lumens website worden gedownload

4.5 Tegelijkertijd aansluiten op een computer en projector of monitor

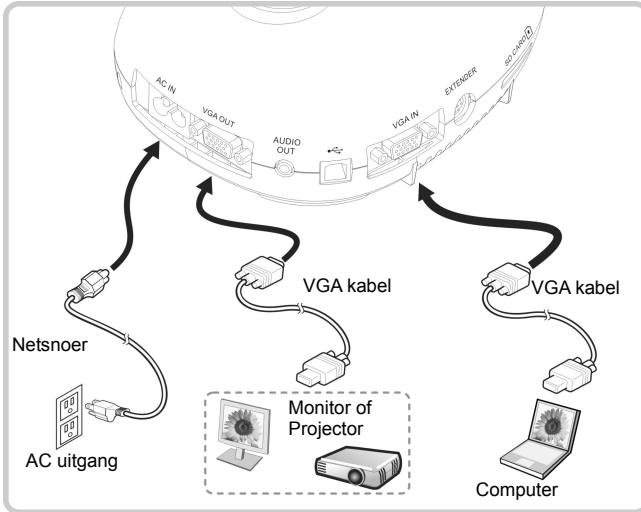

- Druk op de [SOURCE] knop om de beeldbron te wisselen.

4.6 Aansluiten op pc en de SD kaart lezen

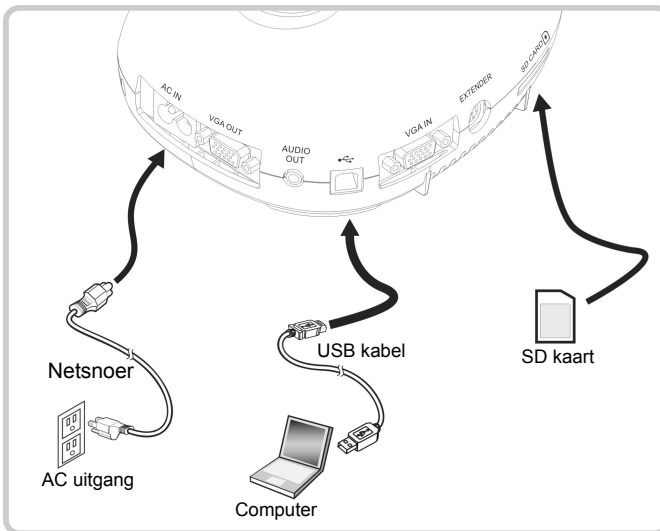

<Opmerking> Aangesloten op een computer en uitgeschakeld, wordt de Document Camera alleen als een extern opslagmedium beschouwd.

4.7 Aansluiten op een interactief witbord (IWB)

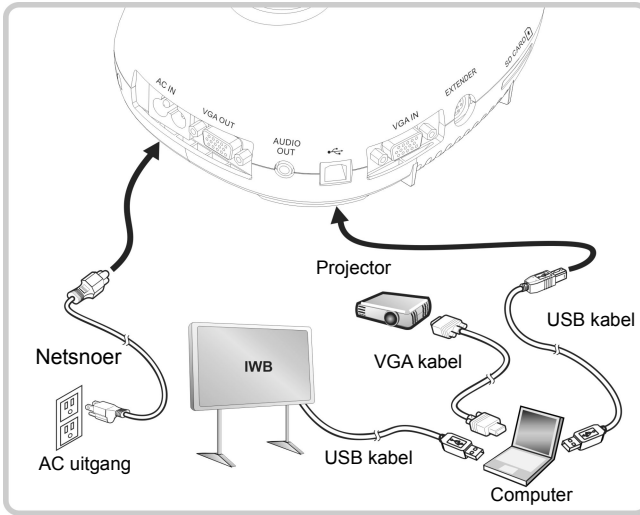

4.8 Aansluiten op een computer met RS232

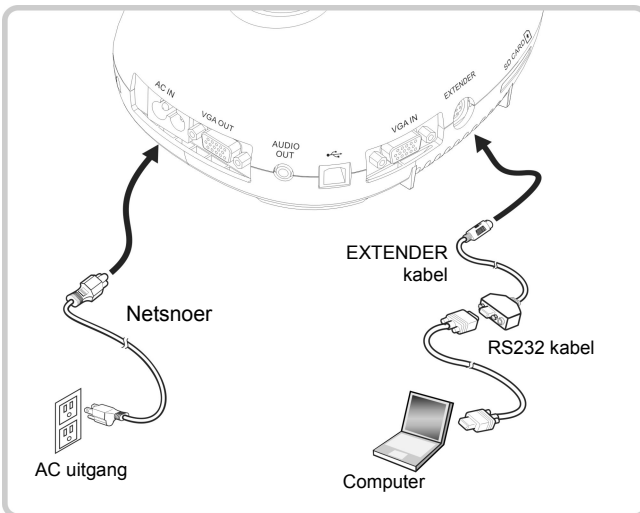

- U kunt de RS232 commando's gebruiken na aansluiting op de RS232 kabel commando's naar DC145 controle.

4.9 Aansluiten op een TV

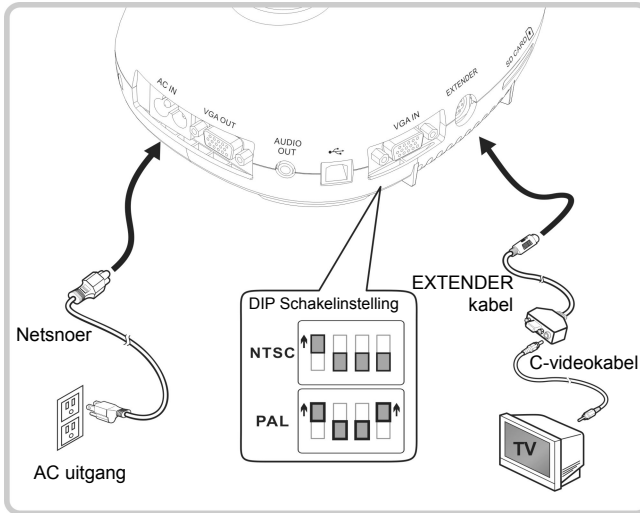

- NTSC: U.S.A., Canada, Mexico, Panama, Chili, Japan, Taiwan, Korea en de Filippijnen.
- PAL: Landen/regio's niet in bovenstaande lijst.

<Opmerking> U moet het netsnoer verwijderen en opnieuw aansluiten en dan de machine herstarten voor DIP Schakel instellingen om het werkzaam te maken. Wanneer C-VIDEO is ingeschakeld, wordt VGA OUT niet ondersteund.

<Opmerking> Alleen het livebeeld kan worden weergegeven in C-Video Uitvoer modus.

4.10 Applicatie software installeren



Met de applicatie software die op de computer is geïnstalleerd kunt u:

- DC145 te bedienen.
- Afbeeldingen opnemen en vastleggen.
- Annoteert het beeld, markeert belangrijke details en slaat ze op.
- Ondersteunt de volledige schermfunctie.

<Opmerking> Raadpleeg de [Ladibug™ software gebruikershandleiding](#) voor installatie stappen en software bediening.

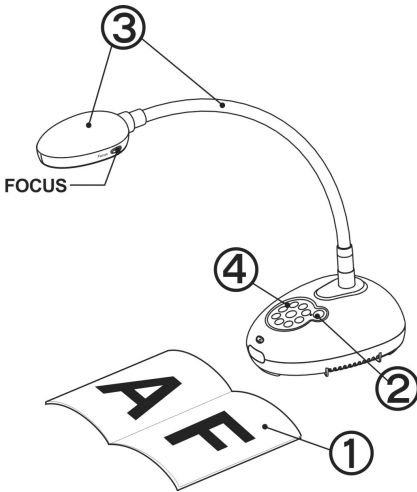
Hoofdstuk 5 Beginnen met gebruik













1. Plaats een weer te geven object onder de camera.
2. Schakel de voeding  in.
3. Stel de zwanehals en lens af in de geschikte standen.
4. Druk op de [AUTO TUNE]  knop om de afbeelding te optimaliseren. U bent nu klaar om les te geven/presenteren.
 - Elke keer als het camerahoofd is bewogen, draai het terug en druk op [FOCUS] om de lens weer opnieuw te richten.

- Als de DC170 eenmaal is ingeschakeld, knippert de LED op het controlepaneel een paar keer en blijft daarna branden. Neem contact op met uw distributeur als de LED niet oplicht.

Hoofdstuk 6 Controlepaneel en instellingenmenu

6.1 Functie omschrijvingen van controlepaneel toets

<Opmerking> De onderstaande functies staan in alfabetische volgorde.



Naam	Functie omschrijvingen	Bediening
	De Document Camera aan en uitschakelen.	Controlepaneel
	Beweeg omhoog, omlaag, links of rechts voor het selecteren van de benodigde functie.	Controlepaneel
FOCUS	Auto Focus.	Alle zijden van de lens
AUTO TUNE 	Stelt automatisch het beeld af naar de beste helderheid en scherpstelling.	Controlepaneel
CAPTURE 	Beelden vastleggen op de SD Kaart (prioriteit) of interne geheugenkaart. <Opmerking> Tijdens aansluiten op een SD kaart, druk en houd [CAPTURE] ingedrukt om te beginnen met beelden opnemen.	Controlepaneel
ENTER / FREEZE 	Live beeld: Het beeld bevroren OSD mode: Activeer/Toegang functies	Controlepaneel
LAMP 	Lamp mode wisselschakelaar.	Controlepaneel
MENU 	Activeert het instellingsmenu/sluit het menu af.	Controlepaneel
PLAYBACK 	Bestanden lezen die zijn opgeslagen in de SD kaart (prioriteit) of intern geheugen.	Controlepaneel
SOURCE 	Wisselt tussen verschillende bronnen van signalen: 1. Live afbeeldingen (standaard). 2. Computer. <Opmerking> Deze knop is uitgeschakeld in de C-VIDEO Uitvoer mode.	Controlepaneel
ZOOM +/- 	Vergroot of verkleint de beeldgrootte.	Controlepaneel

6.2 Menu instellen

6.2.1 Hoofdmenu

<Opmerking> Druk **[MENU]** om het instellingenmenu te activeren.



	Auto Tune Stelt automatisch het beeld af naar de beste helderheid en scherpstelling.		Diashow (Slide Show) Geeft de foto's of video's weer in de SD kaart (prioriteit) of intern geheugen in diamodus.
	PAN Gedeeltelijk vergroten mode in/uitschakelen.		Manuele focus Auto Focus.
	LAMP Lamp mode wisselschakelaar.		Rotatie Scherm rotatie 0°/180°/Omslaan/Spiegel
	PIP Beeld vergelijking (om livebeelden te vergelijken met opgeslagen beeldbestanden).		Instellingen Diverse functies instellen.
	Helderheid Stel de helderheid van het beeld af.		Foto/Tekst Foto/Tekst/Grijs modus selecteren.
	Masker Masker modus activeren.		Zoom Vergroot of verkleint de beeldgrootte.
	Modus Beeldmodus selecteren.		Spotlight Spotlight modus activeren.

6.2.2 Menu instellen

Eerste niveau Major Items	Tweede niveau Minor Items	Derde niveau afstellingswaarden	Functie omschrijvingen
Vastleggen (Capture)	Vastleg modus (Capture Mode)	Enkel vastleggen/ Verloren tijd/Opname/ Uit	Gebruik de links en rechts pijltoetsen voor het selecteren van de vastlegmodus.
	Vastlegtijd (Capture Time)	1. 1 uren 2. 2 uren 3. 4 uren 4. 8 uren 5. 24 uren 6. 48 uren 7. 72 uren	Gebruik de links en rechts pijltoetsen voor het selecteren van de vastlegtijd. <Opmerking> Dit wordt alleen actief als de vastlegmodus ingesteld is als verlopen tijd.
	Vastleg-interval (Capture Interval)	1. 3 sec 2. 5 sec 3. 10 sec 4. 30 sec 5. 1 minuten 6. 2 minuten 7. 5 minuten	Gebruik de links en rechts pijltoetsen voor het selecteren van de vastlegmode. <Opmerking> Dit wordt alleen actief als de vastlegmodus ingesteld is als verlopen tijd.
	Beeldkwaliteit (Image Quality)	1. Hoog 2. Medium 3. Laag	Gebruik de linker en rechter pijltoetsen om de beeldkwaliteit voor de vastgelegde beelden en opgenomen video's te selecteren.
Opslag (Storage)	Diashow (Slide Show)	Enter	Geeft de foto's of video's weer in de SD kaart (prioriteit) of intern geheugen in diamodus.
	Vertraging (Delay)	1. 0.5 sec 2. 1 sec 3. 3 sec 4. 5 sec 5. 10 sec 6. Manueel	Gebruik de links en rechts pijltoetsen voor het selecteren van de vertragingstijd. Selecteer de manuele modus om afbeeldingen manueel te wisselen.
	Kopieer naar SD (Copy To SD Card)	Enter	Gebruik de linker en rechter pijltoetsen om te selecteren en druk dan op [ENTER] om het kopiëren van bestanden van het intern geheugen naar de SD kaart te bevestigen.
	Alles wissen (Delete All)	Ja/ Nee	Gebruik de linker en rechter pijltoetsen om te selecteren, druk op [ENTER] om de verwijdering van alle afbeeldingen van de SD kaart (prioriteit) of het intern geheugen te bevestigen.
	Formatteren (Format)	Ja/ Nee	Gebruik de links en rechts pijltoetsen om te kiezen, en druk dan [ENTER] om de SD kaart (prioriteit) of het intern geheugen te formatteren.

Controle (Control)	Auto. Belichting (Auto Exposure)	<u>Aan</u> /Uit	De machine zal de helderheid naar de beste conditie zetten, ongeacht hoe de omgeving buiten is. Gebruik de links en rechts pijltoetsen om te kiezen.
	Auto witbalans (Auto White Balance)	<u>Enter</u>	De machine zal de kleur naar de beste conditie zetten, ongeacht hoe de omgeving buiten is; druk [ENTER] om uit te voeren.
	Audio volume (Audio Volume)	0 ~ <u>A</u> ~ Maximum	Gebruik de links en rechts pijltoetsen om er het volume mee in te stellen.
	Projectortype (Projector Type)	<u>DLP</u> /LCD	Gebruik de linker en rechter pijltoetsen om het projector type te kiezen en om de beeldruis te reduceren.
	Digitale zoom (Digital Zoom)	<u>Aan</u> /Uit	Gebruik de linker en rechterpijltoetsen om digitale zoom aan/uit te schakelen.
Geavanceerd (Advanced)	Taal (Language)	<ol style="list-style-type: none"> 1. <u>English</u> 2. 繁體中文 3. 简体中文 4. Deutsch 5. Français 6. Español 7. Русский 8. Nederlands 9. Suomi 10. Polski 11. Italiano 12. Português 13. Svenska 14. Dansk 15. ČESKY 16. العربية 17. 日本語 18. 한국의 19. ελληνικά 20. Latvijas 	<u>Engels</u> Traditioneel Chinees Vereenvoudigd Chinees Duits Frans Spaans Russisch Nederlands Fins Pools Italiaans Portugees Zweeds Deens Tsjechisch Arabisch Japans Koreaans Grieks Lets Gebruik de links en rechts pijltoetsen in de taaloptie voor het kiezen van de gewenste taal.
		Vergrendelen (Lock Down)	Aan/ <u>Uit</u>
	Auto wissen (Auto Erase)	Aan/ <u>Uit</u>	Gebruik de links en rechts pijltoetsen om de auto wis functie aan/uit te schakelen. Wanneer [On] is geselecteerd, zullen de opgeslagen beelden automatisch worden verwijderd wanneer het systeem is uitgeschakeld.

	Preset Laden (Preset Load)	Ja/ <u>Nee</u>	Leest de waarde van de huidige beeldmodus. Gebruik de linker en rechter pijltoetsen voor het selecteren en bevestig door [ENTER] te drukken.
	Preset Bewaren (Preset Save)	Ja/ <u>Nee</u>	Slaat de waarde van de huidige beeldmodus op. Gebruik de linker en rechter pijltoetsen voor het selecteren en bevestig door [ENTER] te drukken.
	Splash scherm instellingen (Splash Screen Settings)	<u>Enter</u>	[Splash Screen Settings] venster starten
	Fabrieksinst. (Factory Reset)	Ja/ <u>Nee</u>	Gebruik de links en rechts pijltoetsen om te kiezen en bevestig dan door op [ENTER] te drukken om de fabriekstandaarden te herstellen.
	Firmware versie (Firmware Version)	N.V.T.	FW versie weergeven.

6.2.3 Mask mode instelmenu

Tweede niveau Major Items	Derde niveau Minor Items	Vierde niveau afstellingswaarden	Functie omscreenijvingen
Mask Mode (MASK Mode)	Live (Live)	<u>Enter</u>	Druk [ENTER] om terug te keren naar het livebeeld.
	Doorzichtigheid (Transparency)	0~ <u>2</u> ~3	Gebruik de links en rechts pijltoetsen om de transparantie van het masker aan te passen.
	Stap (Step)	Groot/ <u>Medium</u> /Klein	Gebruik de linker en rechter pijltoetsen om de stap van het masker te selecteren.
	V-grootte (V Size)	0 ~ <u>A</u> ~ Maximum	Gebruik de linker en rechter pijltoetsen om de verticale hoogte van het masker te selecteren.
	H-grootte (H Size)	0 ~ <u>A</u> ~ Maximum	Gebruik de linker en rechter pijltoetsen om de horizontale lengte van het masker te selecteren.
	Verlaat (Exit)	<u>Enter</u>	Druk op [ENTER] om uw selectie te bevestigen en om het mask modus instellingenmenu af te sluiten.

6.2.4 Spotlight mode instellingsmenu

Tweede niveau Major Items	Derde niveau Minor Items	Vierde niveau afstellingswaarden	Functie omscreenijvingen
Spotlight- modus (Spotlight Mode)	Live (Live)	<u>Enter</u>	Druk [ENTER] om terug te keren naar het livebeeld.
	Vorm (Shape)	<u>Ellipse</u> /Driehoek	Gebruik de linker en rechter pijltoetsen om de vorm van de spotlight zone te selecteren.
	Doorzichtigheid (Transparency)	0~2~3	Gebruik de linker en rechter pijltoetsen om de transparantie van de grens in de spotlight modus aan te passen.
	Stap (Step)	Groot/ <u>Medium</u> /Klein	Gebruik de linker en rechter pijltoetsen om de stap van de spotlight zone te selecteren.
	V-grootte (V Size)	0 ~ <u>A</u> ~ Maximum	Gebruik de linker en rechter pijltoetsen om de hoogte van de spotlight zone aan te passen.
	H-grootte (H Size)	0 ~ <u>A</u> ~ Maximum	Gebruik de linker en rechter pijltoetsen om de breedte van de spotlight zone aan te passen.
	Verlaat (Exit)	<u>Enter</u>	Druk op [ENTER] om uw selectie te bevestigen en om het spotlight modus instellingsmenu af te sluiten.

6.2.5 Splash instellingsvensters

Tweede niveau Major Items	Derde niveau Minor Items	Vierde niveau afstellingswaarden	Functie omscreenijvingen
Splash scherm instellingen (Splash Screen Setting)	Beeld inst.inschakelen (Power On Image Setting)	<u>Standaard</u> /Klant	Selecteer om standaard/gebruik inschakel beeld te selecteren.
	Logo toontijd aan (Power On Logo Show Time)	4 ~ 30 Sec	Power on Logo Show tijd instellen.
	Beeldselectie aan (Power On Image Select)	<u>Enter</u>	Power On beeld selecteren. Alleen afbeeldingen in JPEG formaat zijn ondersteund.
	Verlaat (Exit)	<u>Enter</u>	Druk op [ENTER] om uw selectie te bevestigen en om het splash scherm instellingsvenster af te sluiten.

Hoofdstuk 7 Omschrijving van voornaamste functies

7.1 Ik wil het beeld automatisch afstellen voor de beste helderheid en scherpstelling

1. Druk [AUTO TUNE] voor de beste helderheid en scherp stellen werking.

7.2 Ik wil de beeldbronnen wisselen

Live beeld is de standaard beeldbron. Druk op [SOURCE]  om DC145 te laten wisselen tussen de volgende beeldbronnen:

1. Live afbeeldingen (standaard).
2. Computer.

7.3 Ik wil de beeldmodus wisselen

- 1 Druk [MENU] om het instellingenmenu te activeren.
- 2 Druk [▲], [▼], [▶], of [◀] om [Image Mode] te kiezen.
- 3 Druk [▶] of [◀] om [Normal/Film/Slide/Microscope] te kiezen.
- 4 Druk [MENU] om te verlaten.

7.4 Ik wil de tekst duidelijker en de foto's kleuriger maken

7.4.1 Foto/Tekst mode omschrijvingen

De standaard [Photo/Text] mode is in Foto (**foto mode**). Activeer de opties van het instelmenu om deze instelling te wijzigen.

- [Photo] (standaard): Voor het bekijken van foto's of tekst met foto's, maakt de foto's kleuriger.
- [Text]: Voor het bekijken van tekstbestanden, maakt de tekst duidelijker.
- [Gray]: Voor het bekijken van zwart-wit foto's die de grijschaal verschillen duidelijk zullen maken.

7.4.2 Foto/Tekst modus instellen

1. Druk [MENU] om het instellingenmenu te activeren.
2. Druk [▲], [▼], [▶], of [◀] om [Photo/Text] te selecteren. (Raadpleeg [7.4.1 Foto/Tekst mode omschrijvingen](#) voor het maken van de beste keuze.)
3. Druk [ENTER] om te activeren.
4. Druk [▶] of [◀] om de gewenste de [Photo/Text/Gray].
5. Druk [MENU] om te verlaten.

7.5 Ik wil beelden in/uitzoomen

1. Druk op [Zoom +] om het beeld in te zoomen.
2. Druk op [Zoom -] om het beeld uit te zoomen.

7.6 Ik wil de autofocus gebruiken

1. Druk op de [FOCUS] AF knop aan de rechterzijde van de lens.

7.7 Ik wil de helderheid afstellen

1. Druk [MENU] om het instellingenmenu te activeren.
2. Druk [▲], [▼], [▶], of [◀] om [Brightness] te kiezen.
3. Druk [ENTER] om te activeren.
4. Druk [▶] of [◀] om de helderheid af te stellen.
5. Druk [MENU] om te verlaten.

7.8 Ik wil de lamp aan/uitschakelen

De standaard van de lamp is **UIT**.

1. Druk [LAMP] om AAN/UIT te schakelen. (De sequentie van wisseling is: Uit/Hoofdlamp)

7.9 Ik wil beelden bevriezen

1. Druk [FREEZE] op de afstandsbediening of controlepaneel om het huidige beeld op het scherm te bevriezen. Druk opnieuw om het bevriezen op te heffen.

7.10 Ik wil het beeld roteren

1. Druk [MENU] om het instellingenmenu te activeren.
2. Druk [▲] of [▼] of [▶] of [◀] om [Rotate] te kiezen.
3. Druk [ENTER] om te activeren.
4. Druk [▶] of [◀] om de rotatie methode te wisselen. (De sequentie van wisseling is: 0°/180°/Omslaan/Spiegel)
5. Druk [MENU] om te verlaten.

7.11 Ik wil beelden vastleggen

7.11.1 Afbeeldingen vastleggen en opslaan

1. Druk op [CAPTURE] om afbeeldingen vast te leggen en op te slaan.
 - **U kunt geen beelden vastleggen wanneer de Capture mode is ingesteld op [Disable]. Als het ingesteld is op [Continuous], kunt u continu beelden vastleggen. Druk [Capture] om continu**

- vast te leggen, of druk nog een keer [Capture] om te verlaten.
- Voor het veranderen van de kwaliteit van de vastgelegde beelden, raadpleeg [7.11.2 De kwaliteit van vastgelegde beelden instellen](#).
 - Voor het veranderen van de instellingen van de vastgelegde beelden, raadpleeg [7.11.3 Continu vastleggen instellen](#).

7.11.2 De kwaliteit van vastgelegde beelden instellen

1. Druk [MENU] om het instellingenmenu te activeren.
2. Druk [▲], [▼], [▶], of [◀] om [Setting] te kiezen.
3. Druk [ENTER] om te activeren.
4. Druk [▶] of [◀] om het [Capture Settings] menu te kiezen.
5. Druk [▼] om [Image Quality] te vinden.
6. Druk [▶] of [◀] om uit de [High/Medium/Low] modes te kiezen.
7. Druk [MENU] om te verlaten.

7.11.3 Continu vastleggen instellen

1. Druk [MENU] om het instellingenmenu te activeren.
2. Druk [▲], [▼], [▶], of [◀] om [Setting] te kiezen.
3. Druk [ENTER] om te activeren.
4. Druk [▶] of [◀] om het [Capture Settings] menu te kiezen.
5. Druk [▼] om [Capture Mode] te kiezen.
6. Druk [▶] of [◀] om [Time Lapse] te kiezen.
7. Druk [▼] om [Capture Time] te vinden; Druk [▶] of [◀] om de vastlegtijd te kiezen.
8. Druk [▼] om [Capture Interval] te vinden; Druk [▶] of [◀] om de tijdsinterval te kiezen.
9. Druk [MENU] om te verlaten.

7.12 Ik wil beelden opnemen

<Opmerking> Sluit SD kaart aan om te beginnen met beelden opnemen.

7.12.1 Bewegende beelden opnemen

<Opmerking> U kunt misschien geen beelden vastleggen of opnemen wanneer de [Capture Mode] mode is ingesteld op [Disable].

1. Druk en houd de [Capture] toets circa 2 seconden ingedrukt om te beginnen met afbeeldingen opnemen.

2. Druk nog een keer op [Capture] om de opnamen te stoppen.

7.12.2 De kwaliteit van vastgelegde beelden instellen

1. Druk [MENU] om het instellingenmenu te activeren.
2. Druk [▲], [▼], [▶], of [◀] om [Setting] te kiezen.
3. Druk [ENTER] om te activeren.
4. Druk [▶] of [◀] om het [Capture Settings] menu te kiezen.
5. Druk [▼] om [Image Quality] te vinden.
6. Druk [▶] of [◀] om uit de [High/Medium/Low] modes te kiezen.
7. Druk [MENU] om te verlaten.

7.12.3 Opnamen instelling

1. Druk [MENU] om het instellingenmenu te activeren.
2. Druk [▲], [▼], [▶], of [◀] om [Setting] te kiezen.
3. Druk [ENTER] om te activeren.
4. Druk [▶] of [◀] om het [Capture Settings] menu te kiezen.
5. Druk [▼] om [Capture Mode] te kiezen.
6. Druk [▶] of [◀] om [Record] te kiezen.
7. Druk [MENU] om te verlaten.

<Opmerking> Wanneer de [Capture Image] modus is ingesteld op [Record], is de functie van [Capture] veranderd in afbeeldingen opnemen.

7.12.4 Afbeeldingen afspelen

- Voor het afspelen van videos, raadpleeg [7.13 Ik wil de vastgelegde/opgenomen beelden zien.](#)

7.13 Ik wil de vastgelegde/opgenomen beelden zien

1. Druk op [PLAYBACK] om de thumbnails van alle opgeslagen bestanden weer te geven.
2. Druk [▲], [▼], [▶], of [◀] om de thumbnail te kiezen die u wilt afspelen.
3. Druk [ENTER] voor afspelen met vol scherm.
4. Wanneer de video afspeelt, kan het worden gepauzeerd/afgespeeld door op [Freeze] te drukken.
5. Druk [▶] of [◀] om het volgende of vorige audio/videobestand te selecteren.
6. Druk [▲] of [▼] om het volume van de video af te stellen.
7. Druk [PLAYBACK] om terug te keren naar de Thumbnail modus om andere Audio/Video bestanden te selecteren, of druk [MENU] om af te sluiten.

<Opmerking> Een externe luidspreker moet op AUDIO UIT worden aangesloten om geluid af te spelen.

7.14 Ik wil de vastgelegde/opgenomen beelden verwijderen

1. Document Camera uitschakelen. Aansluiten op een computer
2. Open [My Computer], and open [Removable Disc] om de bestanden te verwijderen.

7.15 Ik wil alle opgeslagen beelden automatisch verwijderen wanneer het apparaat is uitgeschakeld (Auto wissen)

1. Druk [MENU] om het instellingenmenu te activeren.
2. Druk [▲], [▼], [▶], of [◀] om [Setting] te kiezen.
3. Druk [ENTER] om te activeren.
4. Druk [▶] of [◀] om het [Advanced] menu te kiezen.
5. Druk [▲] of [▼] om [Auto Erase] te kiezen.
6. Druk [▶] of [◀] om [On] te kiezen.
7. Druk [MENU] om te verlaten.

7.16 Ik wil een deel van het beeld uitvergroten (PAN)

1. Druk [MENU] om het instellingenmenu te activeren.
2. Druk [▲], [▼], [▶], of [◀] om [PAN] te kiezen.
3. Druk [ENTER] om uit te voeren.
4. Druk [▲], [▼], [▶], of [◀] om de gedeeltelijk uitvergroete beelden te bewegen en te bekijken.
5. Druk [MENU] om de gedeeltelijk uitvergroete modus af te sluiten.

7.17 Ik wil de MASK en Spotlight functie gebruiken

7.17.1 Ik wil de MASK of Spotlight mode gebruiken

1. Druk [MENU] om het instellingenmenu te activeren.
2. Druk [▲] of [▼] of [▶] of [◀] om [Mask] te selecteren, druk [ENTER] om de mask modus te activeren, of selecteer [Spotlight] en druk [ENTER] om de Spotlight modus te activeren.
3. Druk [MENU] om het beeld OSD menu te activeren.
4. Druk [▲] of [▼] om [Live Image] te kiezen.
5. Druk [ENTER] om terug te keren naar het livebeeld.

7.17.2 Ik wil de afmeting van het masker instellen

In Mask modus:

1. Druk [MENU] om het beeld OSD menu te activeren.
2. Druk [▲] of [▼] om het item te selecteren dat moet worden gemodificeerd [Transparency/Step/V Size/H Size]. **(Voor details, raadpleeg [6.2 Menu instellen.](#))**
3. Druk [▶] of [◀] om de modificatie uit te voeren.
4. Druk op [MENU] om het beeld OSD menu af te sluiten en terug te keren naar de Mask mode.

7.17.3 Ik wil de spotlight functie instellen

In Spotlight-modus:

1. Druk [MENU] om het beeld OSD menu te activeren.
2. Druk [▲] of [▼] om het item te selecteren dat moet worden gemodificeerd [Shape/Transparency/Step/V Size/H Size]. **(Voor details, raadpleeg [6.2 Menu instellen.](#))**
3. Druk [▶] of [◀] om de modificatie uit te voeren.
4. Druk op [MENU] om het beeld OSD menu af te sluiten en terug te keren naar de spotlight modus.

7.18 Ik wil de dia's afspelen (Diashow)

7.18.1 Vertragingstijd instellen

1. Druk [MENU] om het instellingenmenu te activeren.
2. Druk [▲], [▼], [▶], of [◀] om [Setting] te kiezen.
3. Druk [ENTER] om te activeren.
4. Druk [▶] of [◀] om het [Storage] menu te kiezen.
5. Druk [▼] om [Delay] te vinden.
6. Druk [▶] of [◀] om de vertragingstijd te selecteren uit [0.5 sec/1 sec/3 sec/5 sec/10 sec/Manual].
7. Druk [MENU] om te verlaten.

7.18.2 De diashow afspelen/pauzeren/stoppen

<Opmerking> Hoogste limiet: De maximale grootte van een foto is 7 MB.

1. Druk [MENU] om het instellingenmenu te activeren.
2. Druk [▲], [▼], [▶], of [◀] om [Slide Show] te kiezen.
3. Druk [ENTER] om afspelen te activeren.
4. Druk [ENTER] om te pauzeren/af te spelen.
5. Druk [MENU] om te verlaten.

7.19 Ik wil beelden vergelijken (livebeelden vergelijken met opgeslagen beeldbestanden (PIP))

Deze functie vergelijkt en contrast een livebeeld met een opgeslagen beeld.

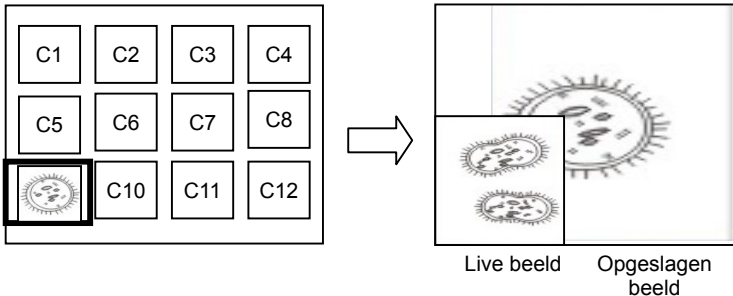

1. Druk [MENU] om het instellingenmenu te activeren.
2. Druk [▲], [▼], [▶], of [◀] om [PIP] te kiezen.
3. Druk [ENTER] om beeld vergelijking te activeren.
4. Druk [▲], [▼], [▶], of [◀] om het livebeeld te verplaatsen.
5. Druk [MENU] om te verlaten.

7.20 Ik wil de beeldruis reduceren (Projectortype)

1. Met deze functie kan de document camera automatisch beeldruis wissen. De ruis is vooral duidelijk wanneer de document camera is aangesloten op een DLP projector. U kunt de DLP projector instellen om de beeldkwaliteit te verbeteren.
2. Als er speciale ruis is wanneer VGA out is aangesloten, stel dan de DLP optie in om de beeldkwaliteit te verbeteren.

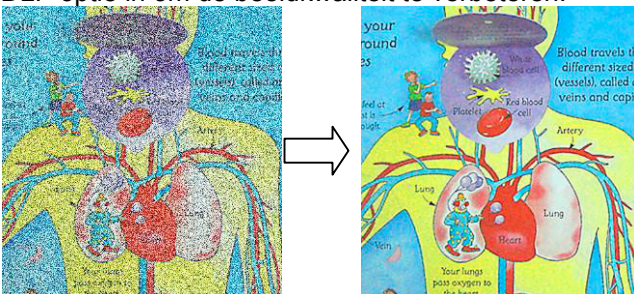

- 2.1. Druk [MENU] om het instellingenmenu te activeren.
- 2.2. Druk [▲], [▼], [▶], of [◀] om [Setting] te kiezen.
- 2.3. Druk [ENTER] om te activeren.
- 2.4. Druk [▶] of [◀] om [Control] te kiezen.
- 2.5. Druk [▼] om [Projector Type] te kiezen.

- 2.6. Druk [▶] of [◀] om [LCD/DLP] te kiezen.
- 2.7. Druk [MENU] om te verlaten.

7.21 Ik wil de fabriek standaardinstelling herstellen (Fabrieksinst)

7.21.1 Functie menu gebruiken

1. Druk [MENU] om het instellingenmenu te activeren.
2. Druk [▲], [▼], [▶], of [◀] om [Setting] te kiezen.
3. Druk [ENTER] om te activeren.
4. Druk [▶] of [◀] om het [Advanced] menu te selecteer.
5. Druk [▼] om [Factory Reset] te kiezen.
6. Druk [▶] of [◀] om [Yes] te kiezen.
7. Druk [ENTER] om uit te voeren.

7.21.2 De Compound toets gebruiken

1. Druk tegelijkertijd op [ENTER] + [MENU] om de aanvankelijke waarde te herstellen.

7.22 Ik wil het inschakelen beeld veranderen.

<Opmerking> Het inschakelen beeld moet kleiner zijn dan 5MB en in JPEG formaat.

1. Druk [MENU] om het instellingenmenu te activeren.
2. Druk [▲], [▼], [▶], of [◀] om [Setting] te kiezen.
3. Druk [ENTER] om te activeren.
4. Druk [▶] of [◀] om het [Advanced] menu te selecteer.
5. Druk [▼] om [Power On Image Setting] te kiezen.
6. Druk [ENTER] om te activeren.
7. Druk [▲] of [▼] om [Power On Image Setting] te selecteren en druk [▶] of [◀] om [Default/Custom] te selecteren.
8. Druk [▲] of [▼] om [Power On Logo Show time] te selecteren, en druk [▶] of [◀] om de tijd in te stellen.
9. Ga naar stap 12 als u [Default] in stap 7 selecteert.
10. Druk [▲] of [▼] voor [Power On Image Select] en druk [ENTER] om het geselecteerde bestand te lezen.
11. Selecteer [YES] om de modificatie te bevestigen.
12. Druk [▼] om [Exit] en druk [ENTER] om af te sluiten.

7.23 Ik wil de SD Kaart gebruiken

1. Nadat de SD Kaart is geplaatst, verschijnt de [Copy To SD Card] dialoogbox voor u om te kopiëren bestanden te selecteren in DC 145 naar SD Kaart.

➤ Druk [▶] of [◀] om te selecteren.



7.24 Computer gerelateerde functies

Controleer of de USB kabel is aangesloten en de drivers zijn geïnstalleerd voordat de computer gerelateerde functies worden gebruikt. Raadpleeg [Hoofdstuk 4 Installatie en aansluitingen](#) in deze gebruikershandleiding.

7.24.1 Ik wil een foto plaatsen in MS-Paint

1. Klik [File/From Scanner or Camera] in MS-Paint zoals afgebeeld in de linkerfiguur onder.

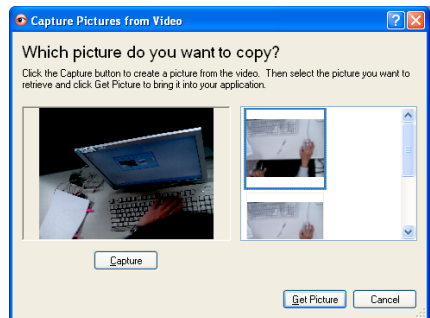
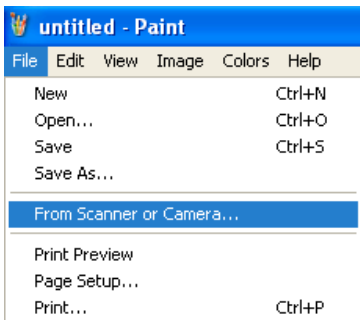

2. Rond af door op [Get Picture] te klikken zoals weergegeven in de bovenrechter figuur.

<Opmerking> Ondersteunt alleen Windows XP besturingsstelsel.

7.24.2 Ik wil foto's in Photoshop invoegen

1. Klik [File/Read-in/WIA-USB Video Device] in *Photoshop*.

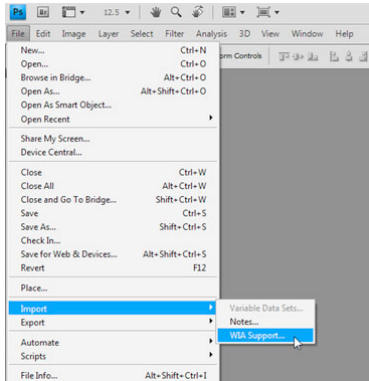

2. Rond het af met [Capture], klik dan [Get Picture].

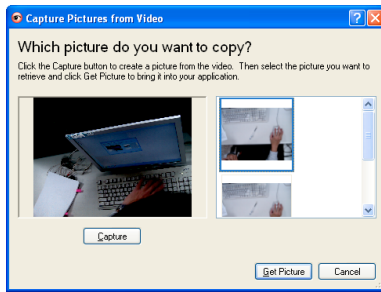

7.24.3 Ik wil de DC145 instellen als een PC Camera

<Opmerking> Voor Windows XP, instellen met systeemnaam (USB video apparaat)

Open [My Computer] en klik [Lumens Document Camera] om een live beeld te openen.

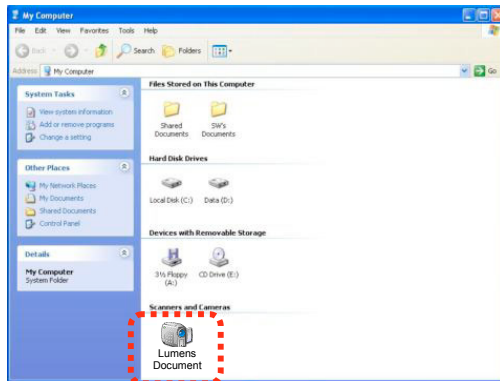

Hoofdstuk 8 DIP Schakelinstelling

<Opmerking> U moet het netsnoer verwijderen en opnieuw aansluiten en dan de DC145 herstarten voor alle DIP Schakel instellingen om het werkzaam te maken.

8.1 Aansluiten op een projector of monitor

8.1.1 XGA uitgang (standaardwaarden):

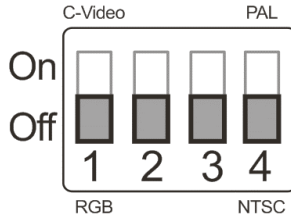

8.1.2 SXGA uitgang

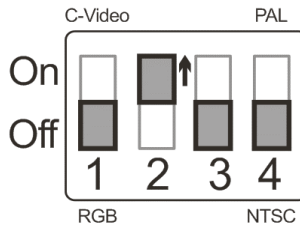

8.1.3 WXGA uitgang

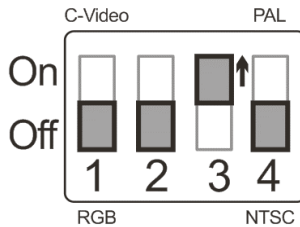

8.1.4 1080P uitgang

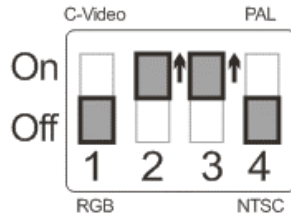

8.2 Aansluiten op een TV

8.2.1 NTSC: U.S.A., Taiwan, Panama, Philipijnen, Canada, Chile, Japan, Korea en Mexico

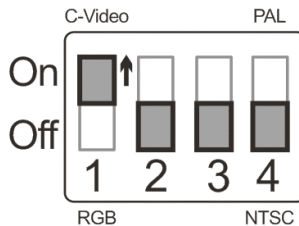

8.2.2 PAL: Landen/regio's niet in bovenstaande lijst

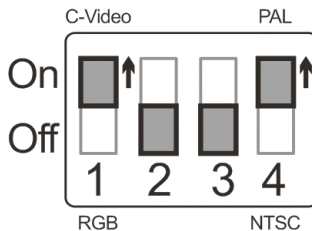

<Opmerking> Wanneer C-VIDEO is ingeschakeld, wordt VGA OUT niet ondersteund.

Hoofdstuk 9 Problemen oplossen

Dit hoofdstuk omschrijft problemen die u kunt tegenkomen tijdens gebruik van de DC145. Als u vragen heeft, raadpleeg dan de gerelateerde hoofdstukken en volg alle aanbevolen oplossingen op. Als het probleem nog voorkomt, neem dan contact op onze distributeuren of ons servicecentrum.

Nr.	Problemen	Oplossingen
1	Start op zonder voedingssignaal	Controleer of u het netsnoer heeft ingestoken.
2	Er is geen beeld van de DC145	<ol style="list-style-type: none">1. Controleer de voedinguitgang.2. Controleer alle kabelaansluitingen. Raadpleeg Hoofdstuk 4 Installatie en aansluitingen in deze handleiding.3. Controleer de [Source], raadpleeg 7.2. Ik wil de beeldbronnen wisselen van Hoofdstuk 7 Omschrijving van voornaamste functies.4. Controleer de instellingen voor de bron van de projector. Raadpleeg de gebruikershandleiding van de projector.5. Controleer of de DIP schakelaar goed is ingesteld. Raadpleeg Hoofdstuk 8 DIP Schakelinstelling voor gerelateerde instellingen.
3	De focus werkt niet	Waarschijnlijk bevindt het document zich te dicht. Druk op [ZOOM -] of verklein de afstand tussen document en lens, druk dan op de [FOCUS] toets aan de rechterzijde van de lens voor auto focus.
4	Het beeld is niet compleet	Controleer de Auto Beeld instelling van uw projector. Raadpleeg de gebruikershandleiding van de projector of controleer de DIP WISSEL instellingen.
5	De Lumens document camera Ladibug™ en andere applicaties kunnen niet tegelijkertijd gebruikt worden	De Lumens Document Camera, Ladibug™ en andere applicaties kunnen niet tegelijk worden gebruikt. Maar een applicatie kan op een moment worden gebruikt. Sluit eerst de huidige applicatie af en voer dan de te gebruiken applicatie uit.
6	DC145 kan geen beelden opslaan of reageert niet	<ol style="list-style-type: none">1. Controleer of de opgeslagen data de maximale grootte van de SD kaart (prioriteit) of intern geheugen heeft bereikt.2. Controleer of de Vastleggen functie ingesteld staat op continu modus of dat de tijd voor het vastleggen ingesteld staat voor een lange periode. Voor de

		gerelateerde instelling, raadpleeg 7.11 Ik wil beelden vastleggen van Hoofdstuk 7 Omschrijving van voornaamste functies.
7	De uitgevoerde beelden van de DC145 zijn te helder, donker of vaag	Druk op de [AUTO TUNE] toets om automatisch het beeld aan te passen voor de beste helderheid en scherp stellen werking.
8	Kan geen beelden opnemen	<ol style="list-style-type: none"> 1. Controleer of de opgeslagen gegevens de maximum grootte van het SD Kaart heeft bereikt. 2. De opname functie wordt door het intern geheugen niet ondersteund. Controleer of de SD Kaart goed is ingestoken voor beeldopname.
9	De bedieningsstappen in de handleiding zijn niet van toepassing op de machine	<p>De bedieningsstappen in de handleiding zijn misschien niet op het apparaat van toepassing vanwege aanpassingen in functies. Controleer of de firmware versie van uw apparaat de laatste is.</p> <ol style="list-style-type: none"> 1. Bezoek de officiële website van Lumens om te kijken of de laatste versie beschikbaar is als update. www.Mylumens.com/goto.htm 2. De stappen voor het controleren van de FW versie staan hieronder: <ol style="list-style-type: none"> 2.1 Druk [MENU] om het instellingenmenu te activeren. 2.2 Druk [▲], [▼], [▶], of [◀] om [Setting] te kiezen. 2.3 Druk [ENTER] om te activeren. 2.4 Druk [▶] of [◀] om het [Advanced] menu te selecteer. 2.5 [Firmware Version] bekijken. <p>Raadpleeg uw distributeur voor advies als u niet zeker weet of het de laatste versie is.</p> <p>http://www.Mylumens.com/en/Request_form.php</p>
10	Het vergrendeld apparaat openen	<ol style="list-style-type: none"> 1. Druk [MENU] om het instellingenmenu te activeren. 2. Druk [▲], [▼], [▶], of [◀] om [Setting] te kiezen. 3. Druk [ENTER] om te activeren. 4. Druk [▶] of [◀] om het [Advanced] menu te selecteer. 5. Druk [▼] om [Lock Down] te kiezen. 6. Druk [▶] of [◀] om [Off] te kiezen en de wachtwoord instelfunctie te annuleren.