

DC-W80

實物投影機

(4K Document Camera)

使用手冊-繁體中文

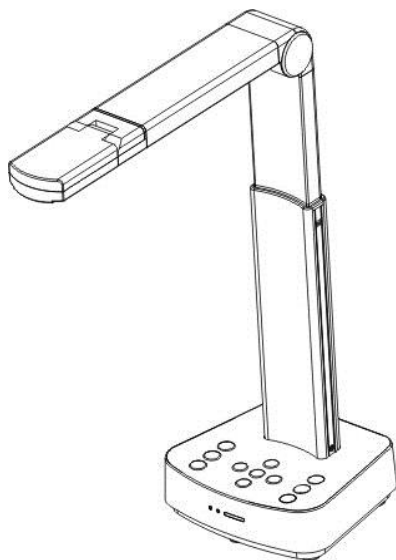

[重要]

最新版本之快速使用手冊、各國語系的使用手冊、
軟體、驅動程式等，請至 **Lumens** 網站下載
<https://www.MyLumens.com/support>

目 錄

版權資訊.....	3
第 1 章 安全指示	4
第 2 章 配件清單	5
第 3 章 產品操作說明圖.....	6
3.1 產品說明.....	6
3.2 伸縮角度說明.....	6
3.3 操作注意事項.....	7
3.4 I/O 功能介紹.....	7
3.5 LED 燈號顯示說明.....	8
3.6 簡報者與文件相對位置	9
第 4 章 安裝與連接.....	10
4.1 機器尺寸.....	10
4.2 安裝設定.....	10
4.3 使用電腦連接，並使用 Lumens™ 的軟體(Wi-Fi 模式)	11
4.4 連接投影機或螢幕或高畫質電視(HDMI 模式).....	11
4.5 連接電腦及使用 Lumens™ 軟體(USB 模式)	12
4.6 安裝應用軟體.....	12
第 5 章 開始使用	13
5.1 直接使用(HDMI 模式).....	13
5.2 搭配 Ladibug 使用(Wi-Fi 模式)	14
5.3 搭配 Ladibug 使用(USB 模式).....	16
第 6 章 控制面板按鍵介紹.....	17
第 7 章 常用功能說明	18
7.1 我要自動調整影像的最佳亮度及焦距.....	18
7.2 我要凍結即時影像.....	18

7.3	我要開關燈源.....	18
7.4	我要放大/縮小.....	18
7.5	我要調整亮度.....	18
7.6	我要旋轉影像.....	18
7.7	我要放大影像的局部畫面.....	19
第 8 章	Wi-Fi 連接設定.....	20
8.1	網路連線.....	20
8.2	登入網頁.....	20
8.3	網頁選單功能說明.....	21
第 9 章	將 DC-W80 設定為 AP 之使用.....	30
9.1	連接示意圖.....	30
9.2	設備需求.....	30
9.3	設定 DC-W80.....	30
第 10 章	DIP 切換設定.....	33
10.1	撥碼說明.....	33
10.2	解析度切換.....	33
第 11 章	常見問題排除.....	34

版權資訊

版權所有© Lumens Digital Optics Inc.保留所有權利。

Lumens 為 Lumens Digital Optics Inc.正進行註冊的商標。

若未獲得 Lumens Digital Optics Inc.之書面同意，不得以任何方式複製、重製、或傳送本檔，除非因為購買本產品可複製本檔當備份。

為了持續改良產品，謹此保留變更產品規格，恕不另行通知。本檔內之資訊可能變更，恕不另行通知。

為完整解釋或描述本產品如何使用，其他產品或公司的名稱可能會出現在本手冊中，因此沒有侵權之意。

免責聲明：對於本檔可能之技術或編輯錯誤或遺漏；提供本檔、使用或操作本產品而產生意外或關連性的損壞，Lumens Digital Optics Inc. 恕不負責。

第 1 章 安全指示

請務必遵循下列安全指示使用本產品：

1 操作

- 1.1 請依本產品建議的操作環境下使用，勿在水邊或熱源邊使用。
- 1.2 請勿將本產品傾斜或置於不穩定的推車、台面、或桌面上。
- 1.3 操作插頭時，請清除插頭上灰塵，切勿將本產品使用於多孔插頭，以免產生火花或火災。
- 1.4 請勿堵塞本產品外殼的溝槽或開孔，因其有通風及避免本產品過熱。
- 1.5 請勿自行開啟或移除外蓋，因可能產生觸電或其他危險，維修服務請洽合格服務人員。
- 1.6 如有下列情形，請將本產品的電源拔除，並洽合格服務人員進行維修服務：
 - 電源線有磨損或損壞時。
 - 本產品遭液體、雨、或水濺濕時。

2 安裝

- 2.1 基於安全性考量，請認購買的標準吊掛架符合 UL 或 CE 安全認可，並且由代理商認可的技術人員進行安裝。

3 存放

- 3.1 請勿將本產品的電線置於容易踐踏之處，以免磨損或損壞電線或插頭。
- 3.2 雷雨期間或長時間不用本產品時，請將電源插頭拔下。
- 3.3 請勿將本產品或配件置於震動或發熱的物體上。

4 清潔

- 4.1 清潔前請將所有接線拔下，使用乾燥的布擦拭表面，切勿使用酒精或揮發性溶劑擦拭。

5 電池（若產品、配件含有電池）

- 5.1 更換電池時，請僅使用相同或同類型電池。
- 5.2 丟棄電池或產品時，請依國家地區相關指示丟棄舊電池或產品。

■ 安全措施



此標誌表示裝置內含危險電壓，可能造成電擊危險。請勿擅自開蓋，機內無供客戶維修的零件，僅專業人員可進行維修。



此標誌表示使用手冊內含本裝置之重要操作及維修指示。

■ FCC 警語

This equipment has been tested and found to comply with the limits for a Class B digital device, pursuant to part 15 of the FCC Rules. These limits are designed to provide reasonable protection against harmful interference in a residential installation. This equipment generates, uses and can radiate radio frequency energy and, if not installed and used in accordance with the instructions, may cause harmful interference to radio communications. However, there is no guarantee that interference will not occur in a particular installation. If this equipment does cause harmful interference to radio or television reception, which can be determined by turning the equipment off and on, the user is encouraged to try to correct the interference by one or more of the following measures:

- Reorient or relocate the receiving antenna.
- Increase the separation between the equipment and receiver.
- Connect the equipment into an outlet on a circuit different from that to which the receiver is connected.
- Consult the dealer or an experienced radio/TV technician for help.

Notice :

The changes or modifications not expressly approved by the party responsible for compliance could void the user's authority to operate the equipment.

本設備符合 FCC 規則第 15 部分的規定，本設備已經過測試，符合 B 類設備的限制。這些限制旨在為在住宅安裝中的有害干擾提供合理的保護。

第 2 章 配件清單

DC-W80

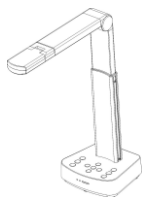

USB 線 (USB 2.0)

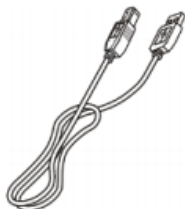

快速安裝手冊



第 3 章 產品操作說明圖

3.1 產品說明

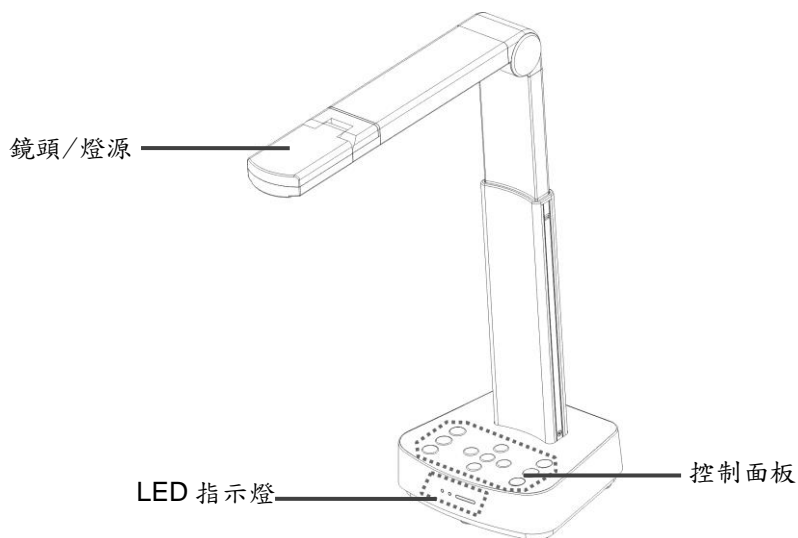

3.2 伸縮角度說明

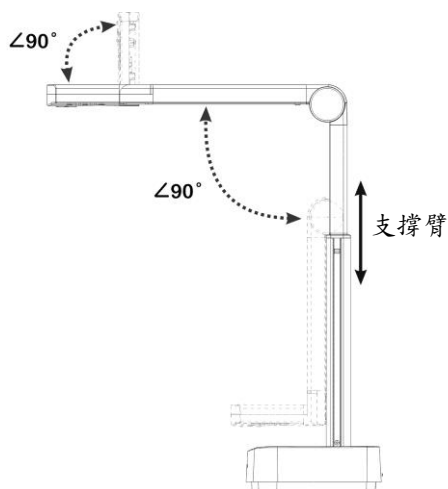

<注意>請依標示之伸展角度操作，不當操作可能導致機器損壞。

3.3 操作注意事項

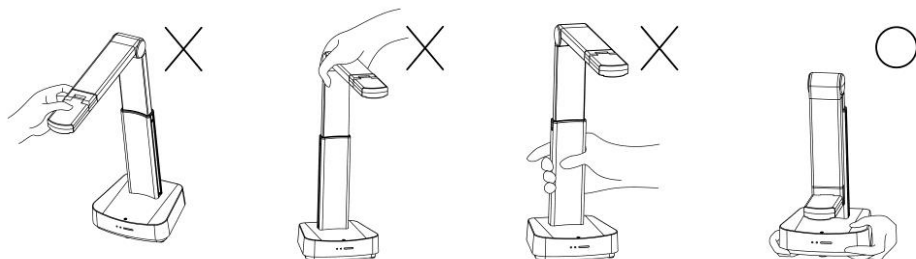

<注意> 搬運時，勿用手抓取鏡頭前端或機身，請用雙手確實拿取底部，不當的拿取方式可能會導致機器故障。

3.4 I/O 功能介紹

正面

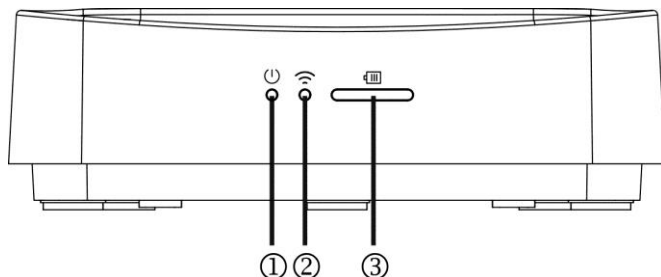



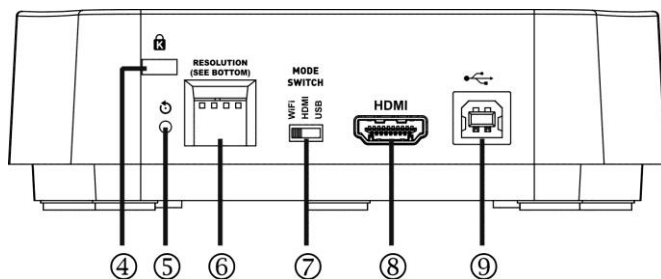





背面



NO.	項目	功能說明
1	電源 LED 燈	顯示機器狀態，請參考 3.5 LED 燈號顯示說明
2	Wi-Fi LED 燈	顯示 Wi-Fi 狀態，請參考 3.5 LED 燈號顯示說明
3	電池 LED 燈	顯示電池狀態，請參考 3.5 LED 燈號顯示說明

4	Kensington 安全鎖孔	安全鎖鎖孔
5	重新啟動按鍵	按壓一下之後執行初始化，恢復為原廠設定
6	DIP 切換設定	調整解析度設定，預設為 1920*1080/30fps 需切換設定請參考 第 10 章 DIP 切換設定
7	模式切換開關	切換模式：Wi-Fi / HDMI / USB
8	HDMI 輸出孔	連接 HDMI 輸出訊號源
9	USB Type-B 孔	連接電腦 USB 端口，提供 USB 訊號影像及供電

3.5 LED 燈號顯示說明

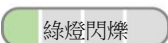
名稱	燈號狀態
電源 	藍燈閃爍：開機中、初始化 藍燈恆亮：開機完成 紅燈閃爍：開機發生失敗或有錯誤發生 粉紅色恆亮：已開機，表示低電量，需盡快連接 USB 線充電
Wi-Fi 	藍燈恆亮：已切換到 Wi-Fi 模式，並且開機完成 無燈號：處於其他模式
電池 	顯示燈號為綠色 接上 USB 線後，燈號閃爍即表示為充電中 按下“電池查詢”  按鍵，顯示電量  ⇨ 電量 ≥75%  ⇨ 電量 50%~75%  ⇨ 電量 25%~50%  ⇨ 電量 3%~25%  ⇨ 電量 < 3%

3.6 簡報者與文件相對位置

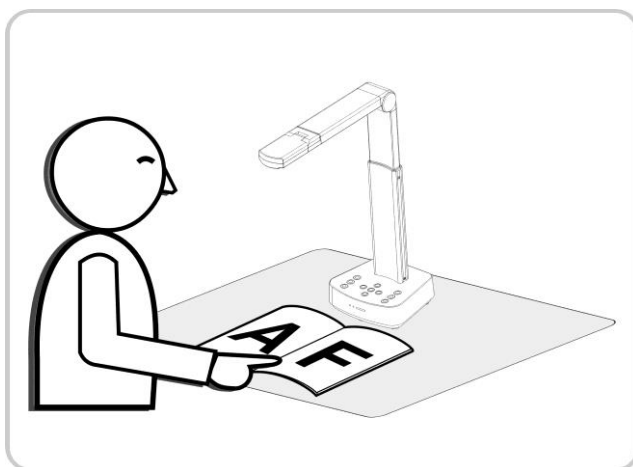
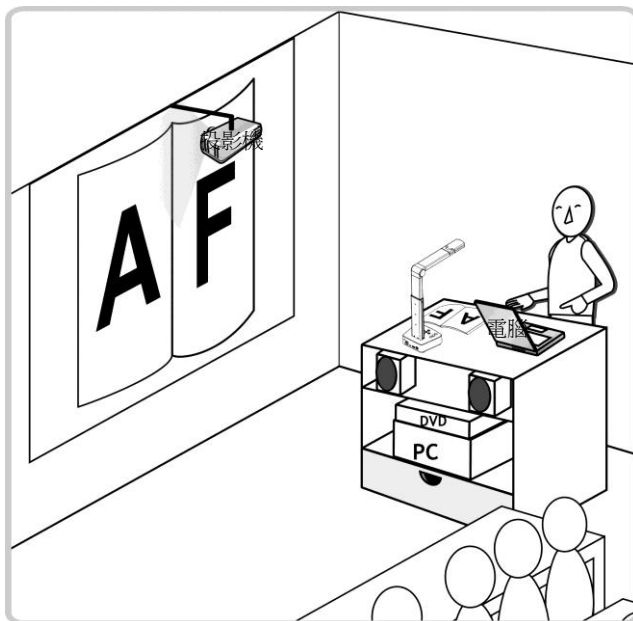

第 4 章 安裝與連接

4.1 機器尺寸

- 長 x 寬 x 高：展開 - 306 x 140 x 373 mm
閉合 - 137 x 140 x 270 mm
- 重量：1.35 kg

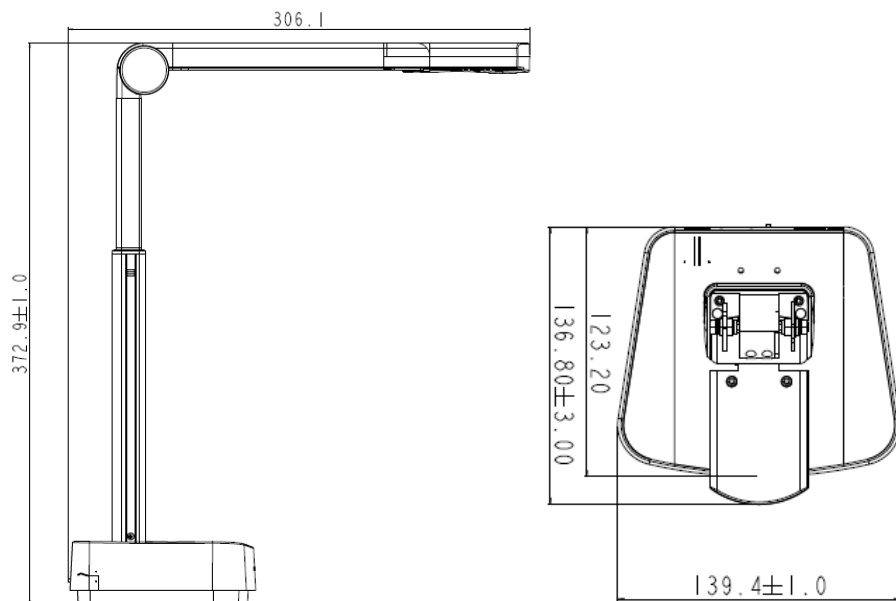

4.2 安裝設定

- 請先調整好 DIP 切換設定，可以參考[第 10 章 DIP 切換設定](#)。
- 請先確認是否已切換為欲使用的模式(Wi-Fi/HDMI/USB)

Wi-Fi 模式

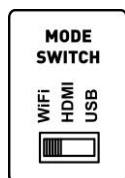

HDMI 模式

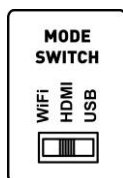

USB 模式

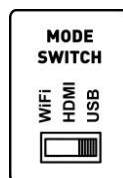

4.3 使用電腦連接，並使用 Lumens™ 的軟體(Wi-Fi 模式)

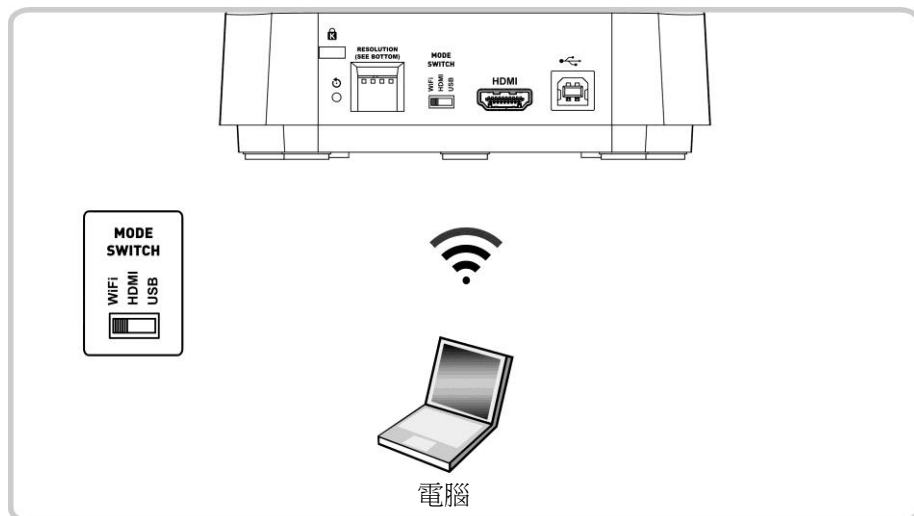

※請至 Lumens 網站下載相關軟體，詳細連接方法請參考第 8 章 [Wi-Fi 連接設定](#)。

4.4 連接投影機或螢幕或高畫質電視(HDMI 模式)

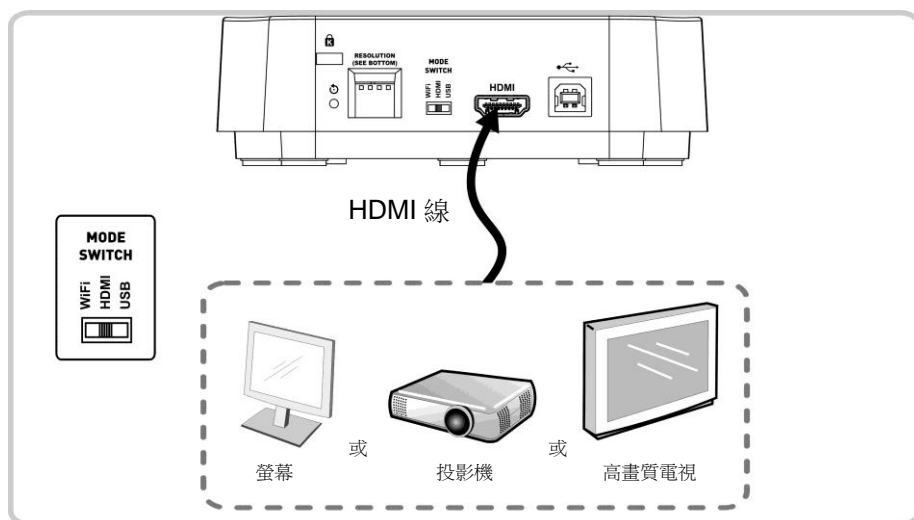

4.5 連接電腦及使用 Lumens™ 軟體(USB 模式)

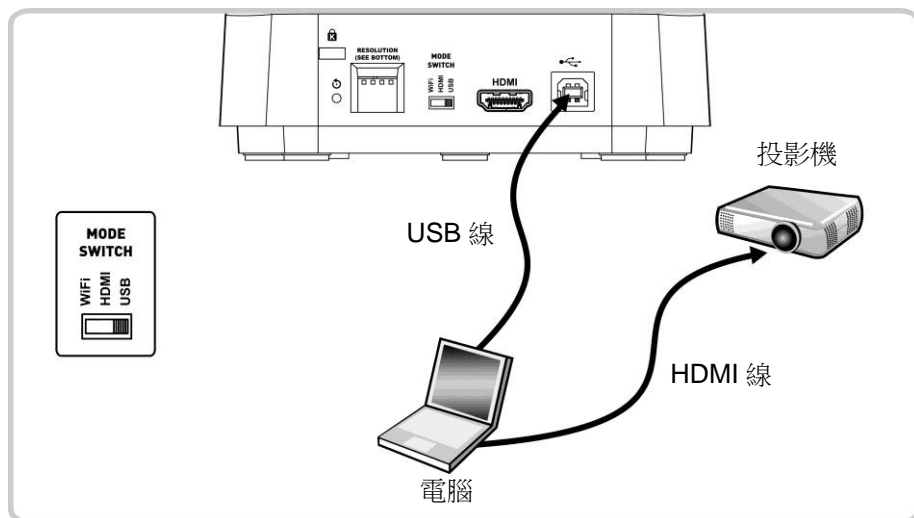

<說明>請至 Lumens 網站下載相關軟體。

4.6 安裝應用軟體

在電腦上安裝應用軟體，可以使用以下功能：

- 控制 DC-W80。
- 拍攝影像、錄影功能。
- 在影像上加註解、做記號，並且存下來。
- 支援全螢幕功能。

<注意> 請至 Lumens 網站下載相關軟體，安裝步驟及軟體操作請參考

[Ladibug™ 4K 軟體使用手冊](#)。



4.6.1 系統需求

- Windows 系統：Windows 7 以上
- Chrome 系統
- Mac 系統：Mac OS X 10.12 以上

第 5 章 開始使用

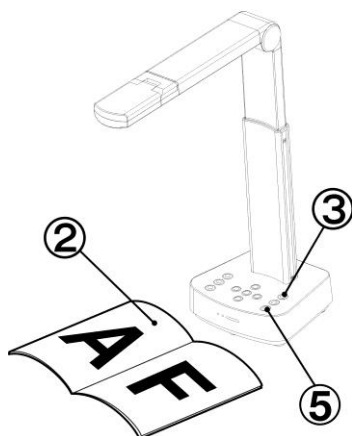
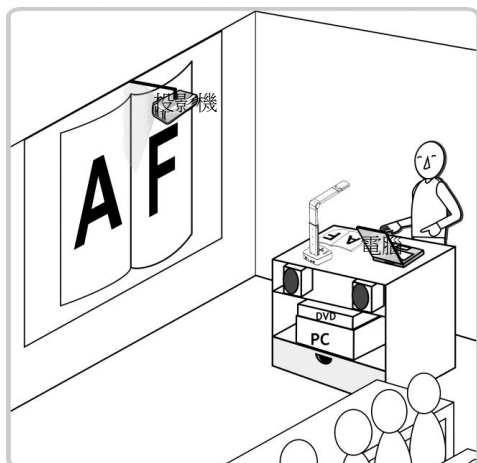
5.1 直接使用(HDMI 模式)



1. 初次使用前請先充電，建議充電 10.5 小時，待電量滿格且綠色燈號恆亮，即為充電完成。
2. 放置投影物件至鏡頭下。
3. 開啟電源  並依連接方式調整使用模式。
4. 調整支撐臂及鏡頭至適當的位置。
5. 按 [AUTO TUNE]  按鍵可調整影像至最佳化。
6. 現在你可以開始教學或簡報。

5.2 搭配 Ladibug 使用(Wi-Fi 模式)

5.2.1 網路連線

將 DC-W80 切換為 Wi-Fi 模式，Wi-Fi LED 顯示為藍燈。開啟電腦上無線網路清單，選擇 [DC-W80_5G_XXXXXX] (XXXXXX: MAC address 後六碼)，輸入連線密碼(預設密碼:88889999) 以啟動連線。

5.2.2 使用 Ladibug 與 DC-W80 連線

1. 開啟 Ladibug · 點擊  開啟[搜尋視窗]，選擇[無線數字攝錄展台]

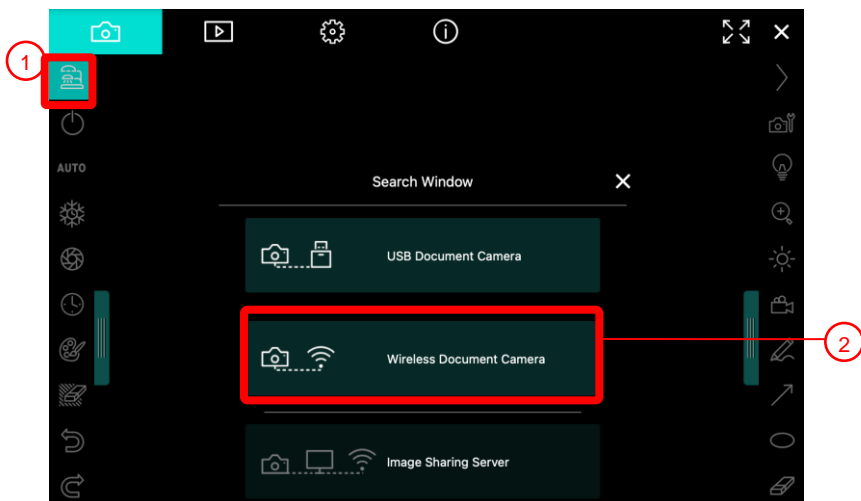

2. 點擊 ，待搜尋完成，在列表中選擇一台 DC-W80

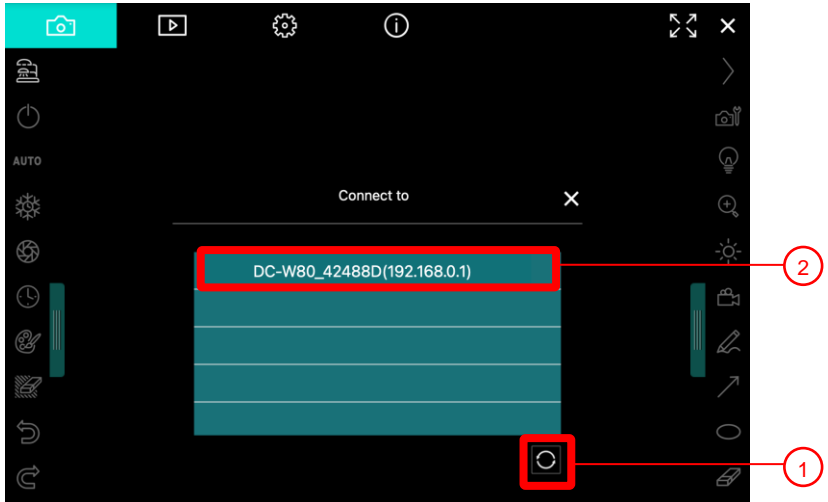

3. 選擇管理者(Admin)或使用者(Viewer)登入，管理者請輸入密碼[9999](預設)
4. 按[Log In]連線後，即可開始使用。

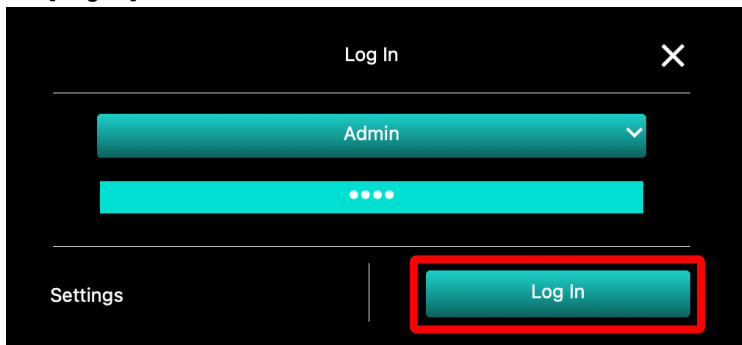

5.3 搭配 Ladibug 使用(USB 模式)

1. 把模式切換為 USB 模式，用 USB 線連接 DC-W80 及電腦
2. 開啟 Ladibug，點擊  開啟[搜尋視窗]，選擇[USB 數字攝錄展台]

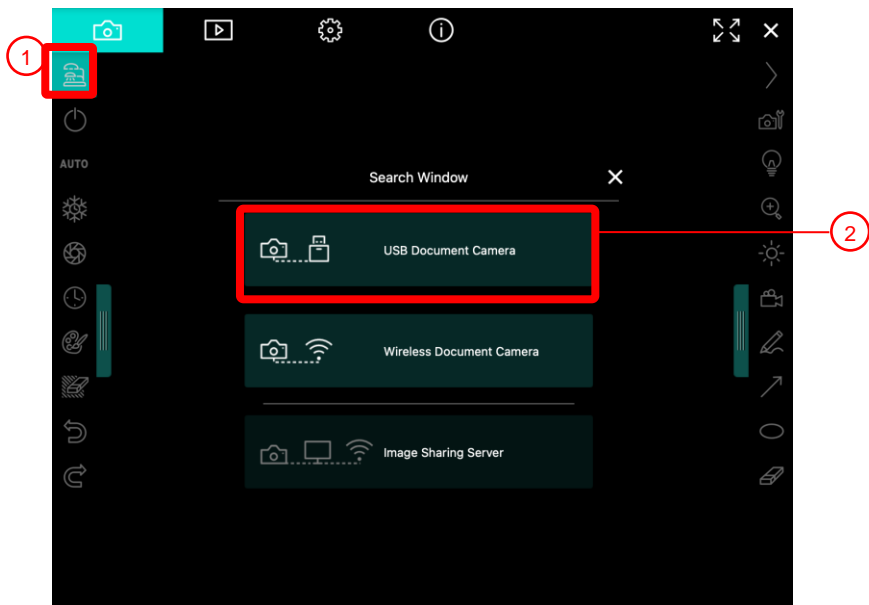

3. 現在可使用 DC-W80

第 6 章 控制面板按鍵介紹

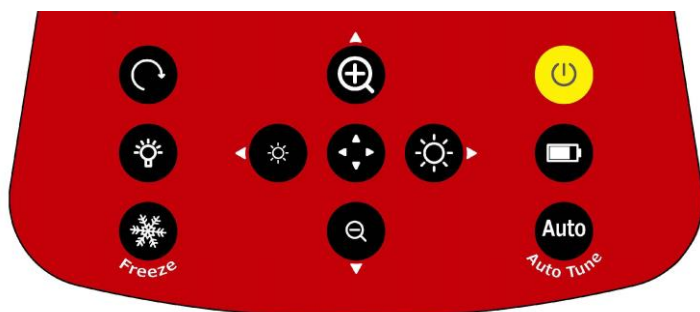

圖示	功能說明
	開/關機 > 短按：開機 (stand by 狀態下) > 長按 1 秒：關機 (power on 狀態下) > 長按 10 秒：系統強制關機
	電池用量查詢
 Auto Auto Tune	自動調整影像的最佳亮度及焦距
◀, ▶, ▲, ▼	左、右、上、下鍵，畫面局部放大模式時的選擇方向
	開啟/關閉畫面局部放大模式
/	調整影像亮度
/	放大/縮小影像
	影像旋轉 0°/90°/180°/270°/垂直翻轉/水平翻轉
	LED 燈源模式切換，關閉/亮度 1/亮度 2/亮度 3 <說明>亮度 3 為最亮狀態
 Freeze	凍結影像，將目前影像暫停於螢幕上，再按一次解除

第 7 章 常用功能說明

7.1 我要自動調整影像的最佳亮度及焦距

- 按 [Auto Tune]  調整影像的最佳亮度及焦距。

7.2 我要凍結即時影像

- 按  凍結將目前影像暫停於螢幕上，再按一次解除。

7.3 我要開關燈源

- 燈源預設值是關，按  開關 LED 燈源，共三段亮度。

7.4 我要放大/縮小

- 按  放大影像。
- 按  縮小影像。



7.5 我要調整亮度

- 按  調亮。
- 按  調暗。

7.6 我要旋轉影像

- 按  做影像旋轉。(切換順序為 0°/90°/180°/270°/垂直翻轉/水平翻轉)

7.7 我要放大影像的局部畫面

1. 按  進行局部放大模式。
2. 按 [▲] 或 [▼] 或 [◀] 或 [▶] 移動觀看局部放大的影像。
3. 按  離開局部放大模式。

第 8 章 Wi-Fi 連接設定

8.1 網路連線

- 8.1.1 把模式切換為 Wi-Fi 模式，Wi-Fi LED 顯示為藍燈。
- 8.1.2 開啟電腦上無線網路清單。
- 8.1.3 在網路清單中，選擇 [DC-W80_5G_XXXXXX] (XXXXXX: MAC address 後六碼)，輸入連線密碼(預設密碼:88889999) 以啟動連線。

8.2 登入網頁

- 8.2.1 開啟網頁瀏覽器，請在網址輸入預設 IP 位址 [**192.168.0.1**]。
- 8.2.2 輸入登入帳號 [**admin**] 及預設登入密碼 [**9999**]，點選登入。
- 8.2.3 登入後即可在網頁上做及時預覽及設定。

<注意> 初次登入請參考 [8.3.5 系統資訊](#) 修改預設密碼

8.3 網頁選單功能說明

8.3.1 登入畫面



No	項目	功能說明
1	使用者登入帳號	請輸入使用者登入帳號 (預設：admin)
2	使用者密碼	請輸入使用者密碼 (預設：9999)
3	記住使用者帳號與密碼	將使用者登入帳號和密碼儲存至瀏覽器，下次登入可不必重新輸入
4	登入	登入網頁管理頁面

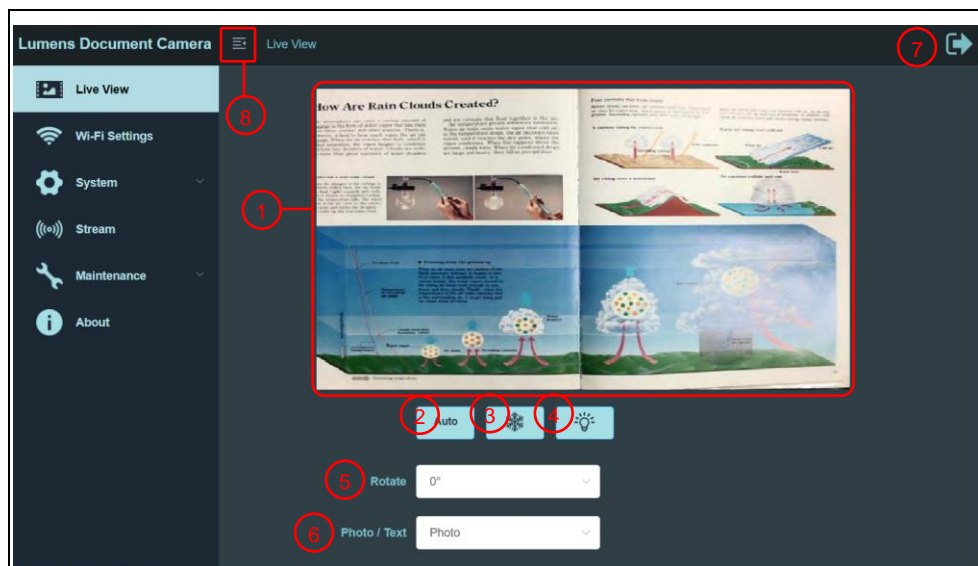

8.3.2 及時觀看

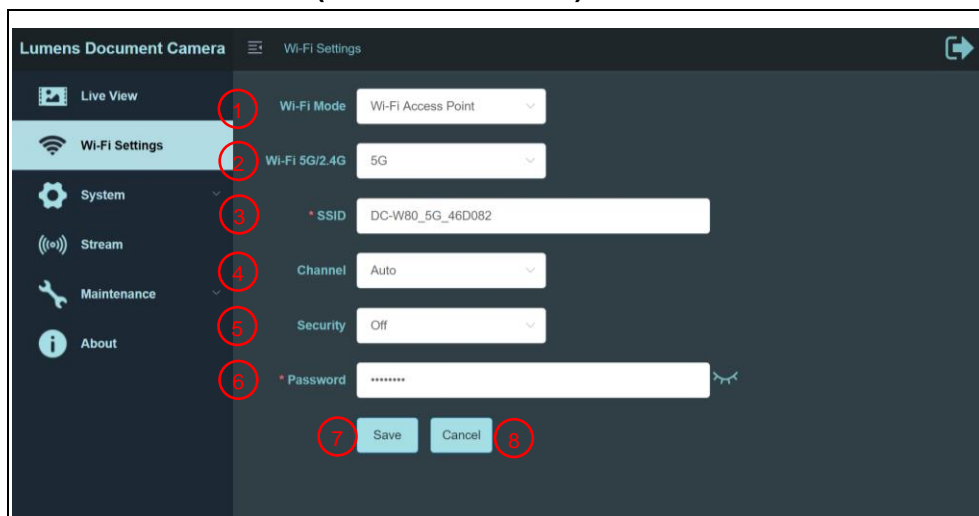

No	項目	功能說明
1	預覽窗格	顯示目前 DC-W80 所拍攝的畫面
2	影像自動優化	自動調整影像的最佳亮度及焦距
3	凍結影像	將目前影像暫停於螢幕上
4	燈光模式切換	點選切換燈光模式 · 關閉/亮度 1/亮度 2/亮度 3
5	影像旋轉	影像旋轉 · 0°/90°/180°/270°/翻轉/鏡像
6	影像模式切換	選擇 圖片/文字/灰階 模式
7	登出	登出網頁
8	折疊/展開功能欄	點選可折疊/展開左方功能欄

8.3.3 Wi-Fi 設定 (Access Point 模式)



No	項目	功能說明
1	Wi-Fi 模式	選擇 Access Point 或 Client 模式
2	Wi-Fi 5G/2.4G	Wi-Fi Access Point 模式下 5G / 2.4G 切換
3	裝置名稱	無線網路裝置名稱
4	頻道	依不同地區選擇不同頻道
5	安全性	Wi-Fi 加密方式設定
6	密碼	連線此 Wi-Fi SSID 的密碼  /  :點選圖示可隱藏/顯示密碼
7	儲存設定	點選可儲存設定
8	取消設定	點選後會取消修改的設定

8.3.4 Wi-Fi 設定 (Client 模式)

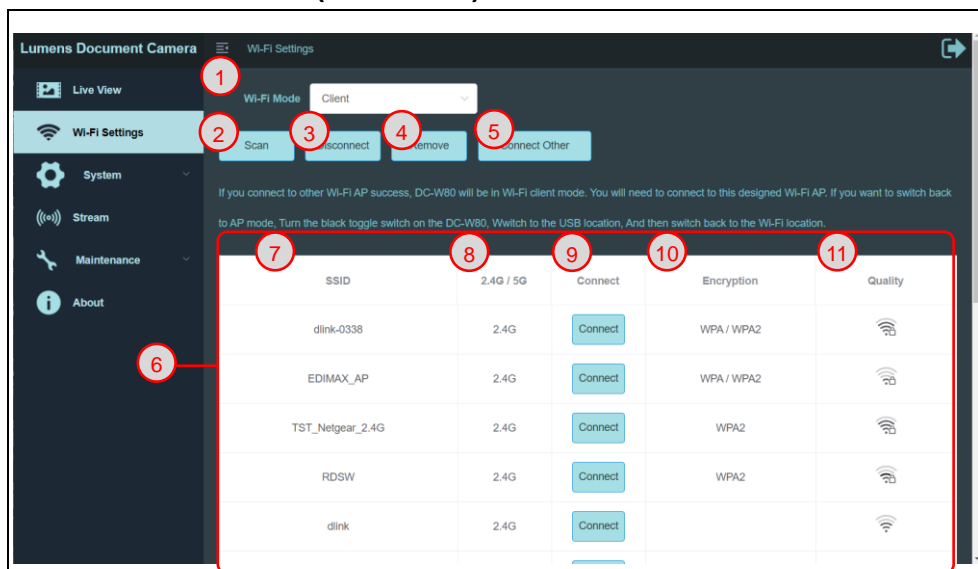

No	項目	功能說明
1	Wi-Fi 模式	選擇 Access Point 或 Client 模式
2	掃描	掃描附近的 Wi-Fi 無線網路裝置
3	斷線	斷開目前連線的 Wi-Fi 無線網路裝置
4	移除	將選擇的 Wi-Fi 無線網路裝置從清單中刪除
5	連線至其他 Wi-Fi 無線裝置	點選後會出現下圖窗格，輸入欲連線 Wi-Fi 無線裝置的 SSID 及密碼進行連線 <div data-bbox="412 1038 759 1294" data-label="Image"> </div>
6	Wi-Fi 無線網路裝置列表	顯示目前所掃描到的 Wi-Fi 無線網路裝置
7	裝置名稱	無線網路裝置名稱

8	2.4G/5G 頻段	顯示該無線網路裝置處於 2.4G 或 5G 頻段
9	連接	可點選連接按鈕，輸入欲連線的無線裝置密碼即可進行連線
10	加密方式	顯示該無線網路裝置目前設定的加密方式
11	訊號狀態	顯示該 Wi-Fi 訊號的強弱

8.3.5 系統資訊-網路

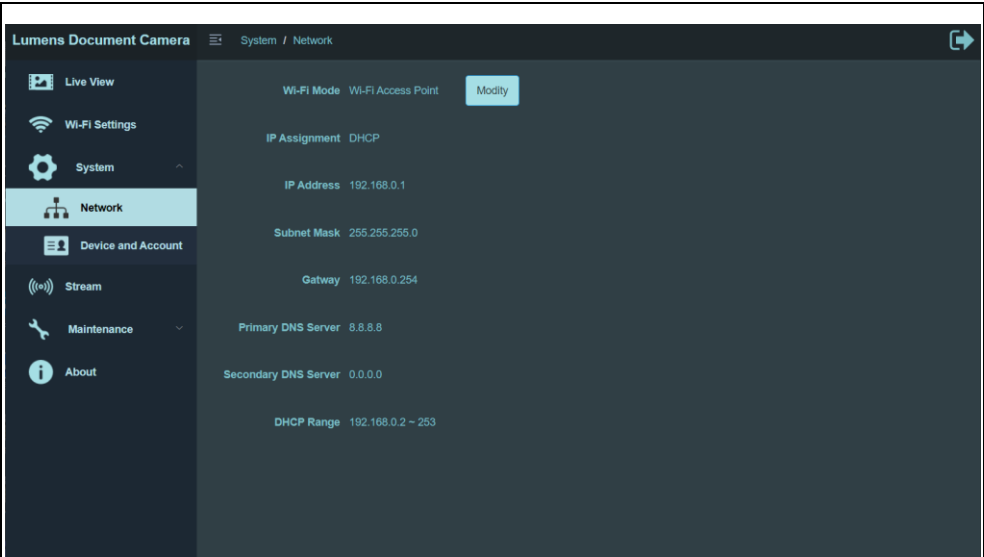

功能說明

顯示此 DC-W80 目前的網路設定資訊。

點選[Modify]鈕，即會跳至 Wi-Fi 設定分頁，可進行修改。

8.3.6 系統資訊-裝置

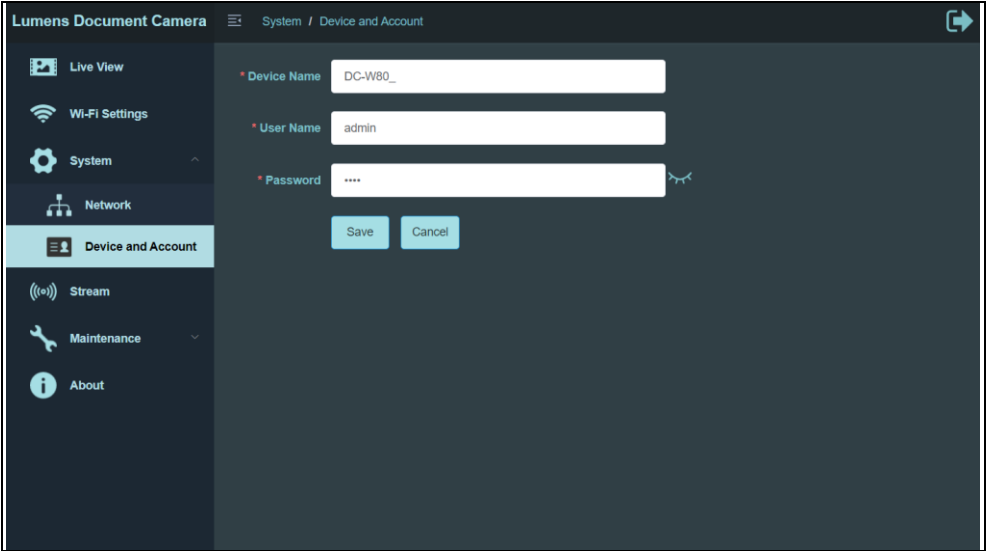

功能說明

顯示此 DC-W80 目前的裝置名稱及網頁登入設定。

可修改裝置名稱、使用者帳號及密碼，點選[Save]鈕儲存設定，點選[Cancel]則會取消修改的設定。

8.3.7 串流參數

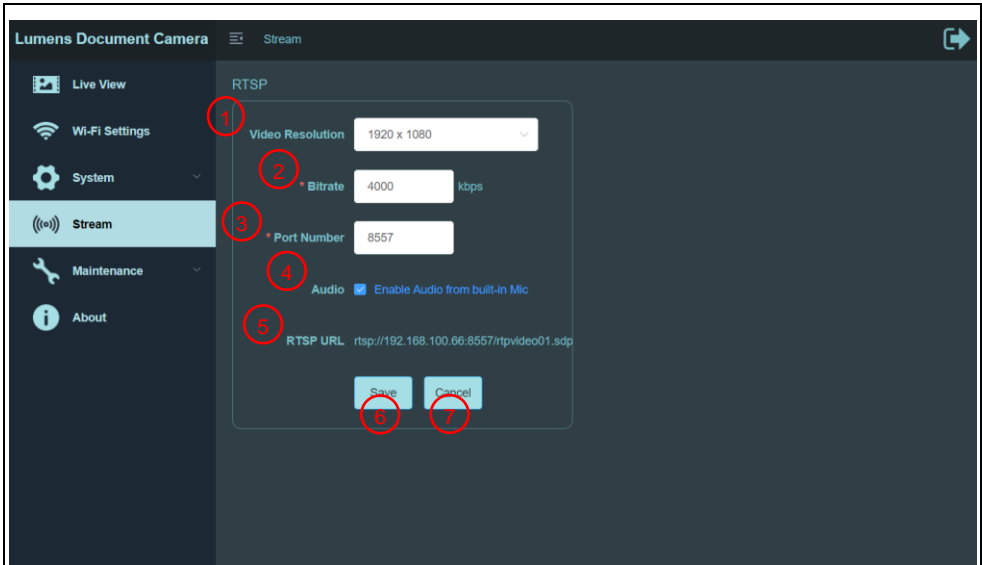

No	項目	功能說明
1	解析度	顯示或設定 RTSP 輸出解析度與 fps
2	位元速率 (kbps)	顯示或設定 RTSP 的 Bit rate (0 ~ 20000)
3	連接埠號碼	設定 RTSP 的 port (100 ~ 10000)
4	音訊設定	勾選開啟/關閉 RTSP 音訊
5	RTSP 路徑	顯示目前 RTSP URL 連接
6	儲存設定	點選可儲存設定
7	取消設定	點選後會取消修改的設定

8.3.8 維護-操作

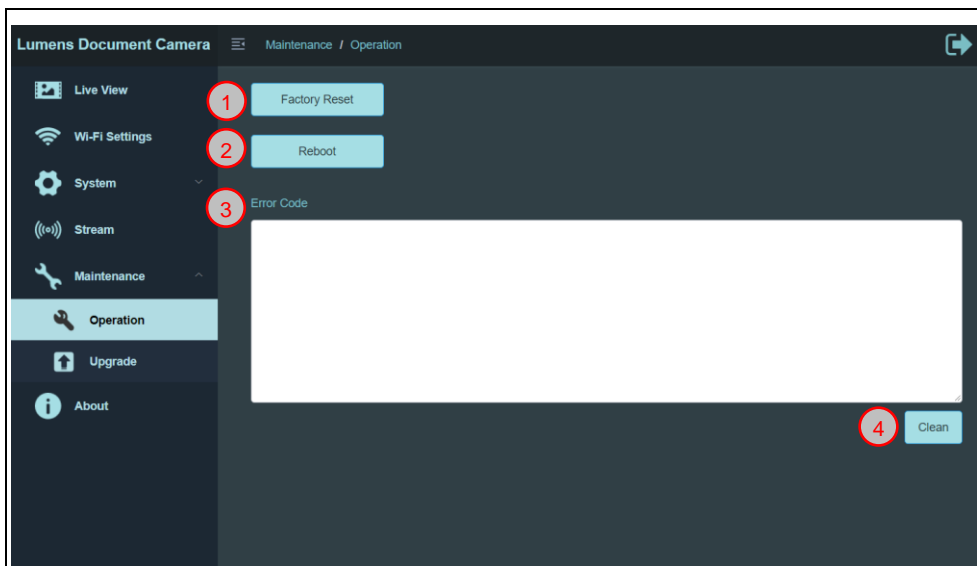

No	項目	功能說明
1	回復預設值	點選回復按鈕，可將網頁設定值恢復成出廠預設值
2	重啟	點選重啟按鈕，裝置將會重新啟動
3	錯誤代碼	若發生錯誤事件，會在此建立錯誤代碼記錄
4	清除	若出現錯誤代碼，可嘗試點選清除鍵以確認問題是否重覆發生

8.3.9 維護-升級

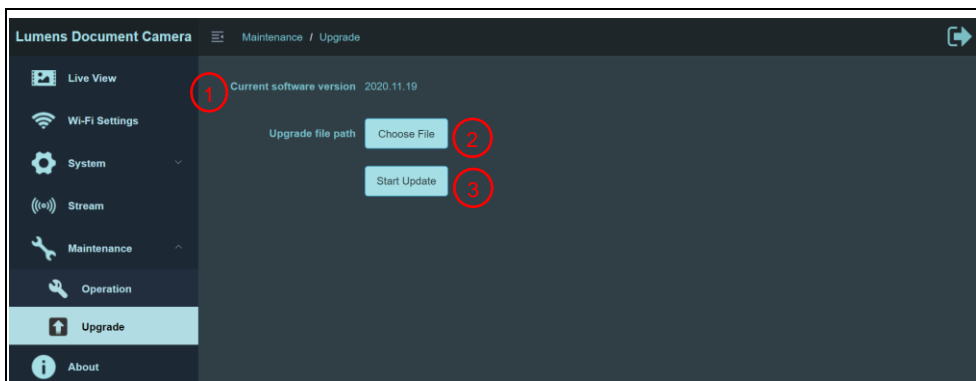

No	項目	功能說明
1	目前韌體版本	顯示 DC-W80 目前韌體版本
2	檔案路徑	點選 Choose File 鍵選取欲更新的韌體檔案，選擇後顯示所選之檔案名稱
3	開始更新	點選即可開始更新韌體

8.3.10 關於

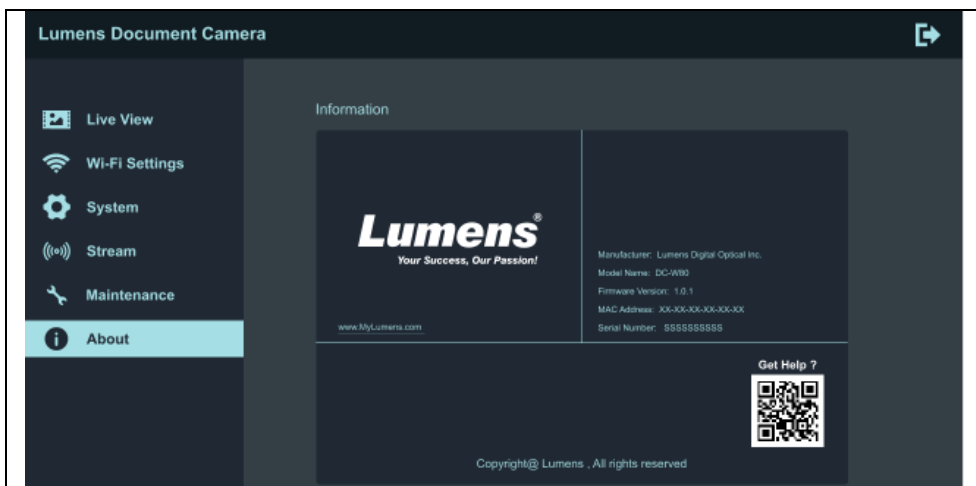

功能說明

顯示此裝置製造相關資訊，包含裝置名稱、韌體版本、MAC 位址、序號等資訊。

第 9 章 將 DC-W80 設定為 AP 之使用

透過此連接方式，即可經由 主機端之 DC-W80 控制多台 DC-W80

9.1 連接示意圖

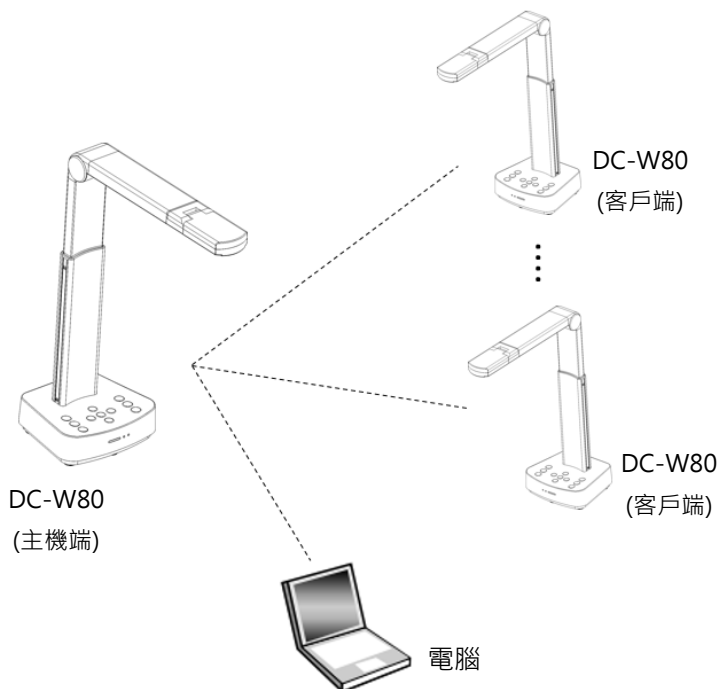

9.2 設備需求

- 兩台以上之 DC-W80
- 電腦設備一台
- 路由器一台(依網路環境需求)

9.3 設定 DC-W80

9.3.1 DC-W80 主機端設定

- 開啟主機端 DC-W80 電源
- 開啟電腦無線網路清單，連線[**DC-W80_5G_XXXXXX**] (XXXXXX: MAC)

- address 後六碼)，輸入連線密碼(預設密碼:**88889999**) 以啟動連線
- 開啟網頁瀏覽器，輸入預設 IP 位址 [**192.168.0.1**]
 - 輸入登入帳號 [**admin**] 及預設登入密碼 [**9999**]，點選登入
 - 進入 [**Wi-Fi Settings**] 及 [**Device and Account**] 頁面修改 AP 之 [**SSID**] 及 [**Device Name**]

SSID : DC-W80_5G_ AP (自訂)

Device Name : DC-W80_5G_AP(自訂)

The image shows two screenshots of a configuration interface. The left screenshot is the 'Wi-Fi Settings' page, and the right screenshot is the 'Device and Account' page. In both, the SSID and Device Name fields are highlighted with red boxes. The SSID field contains 'DC-W80_5G_' and the Device Name field contains 'DC-W80_'. The 'Device and Account' page also shows 'User Name' as 'admin' and 'Password' as '****'.

- 按 [**Save**] 套用變更

9.3.2 DC-W80 客戶端設定

- 開啟客戶端 DC-W80 電源
[備註] 初始設定時，請每次只開啟一台客戶端 DC-W80。
- 開啟電腦無線網路清單，連線[**DC-W80_5G_XXXXXX**] (XXXXXX: MAC address 後六碼)，輸入連線密碼(預設密碼:**88889999**) 以啟動連線
- 開啟網頁瀏覽器，輸入預設 IP 位址 [**192.168.0.1**]
- 輸入登入帳號 [**admin**] 及預設登入密碼 [**9999**]，點選登入
- 進入 [**Device and Account**] 頁面修改 [**Device Name**]

Device Name : DC-W80_5G_Client (自訂)



A screenshot of a login interface. At the top, there is a field labeled "Device Name" containing the text "DC-W80_". Below it is a "User Name" field with "admin" and a "Password" field with four asterisks. At the bottom are two buttons: "Save" and "Cancel". A red rectangular box highlights the "Device Name" field.

- f. 至 [**Wi-Fi Settings**] 頁面，選擇 [**Wi-Fi Mode**] 為 [**Client**]
- g. 在列表中找到 AP 之 SSID，按下 [**Connect**]，輸入連線密碼

SSID	2.4G / 5G	Connect	Encryption	Quality
DC-W80_AP_42F31E	5G	Connect	WPA / WPA2	

- h. 按下 [**Connect**] 以啟動連線

9.3.3 開始使用



- a. 開啟電腦無線網路清單，連線 [**DC-W80_AP_XXXXXX**]，輸入連線密碼 (預設密碼:**88889999**)，重新完成與 DC-W80 AP 端網路連線
- b. 開啟 **Ladibug** 軟體
- c. 點擊  開啟[搜尋視窗]，選擇[**Wireless Document Camera**]
- d. 點擊  搜尋可連線之 DC-W80，待搜尋完成後，在列表點選一台 DC-W80 進行連線，即可開始操作
- e. 如需切換其他 DC-W80，請再次開啟[搜尋視窗]點選其他台 DC-W80 即可

第 10 章 DIP 切換設定

10.1 撥碼說明

撥碼	功能說明
DIP1 & DIP2	輸出解析度
DIP3	OFF(一般模式)：30/25fps · 適用於一般場景 ON(高速模式)：60/50fps · 適用於快速變化的場景支援 (僅適用於 1080P)
DIP4	OFF：60Hz ON：50Hz

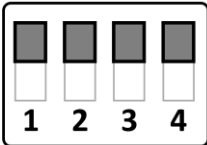
10.2 解析度切換

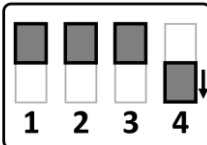
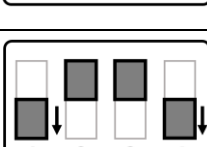
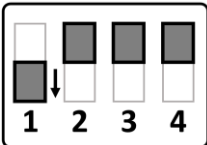
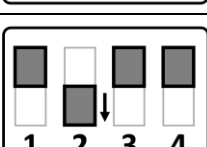
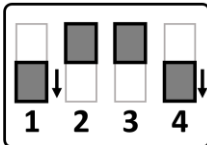
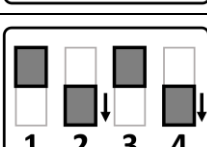
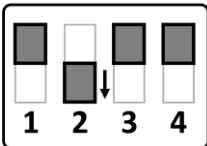
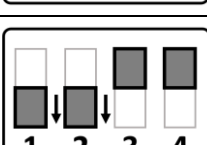
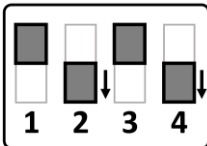
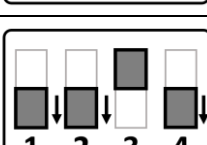
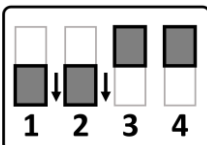
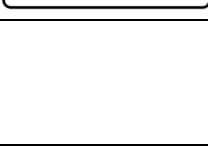
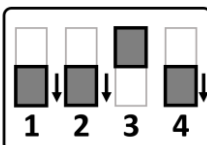
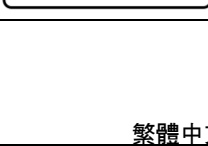
解析度	60Hz	50Hz
1920 x 1080	Off  On  (出廠預設值)	Off  On 
3840 x 2160	Off  On 	Off  On 
1280 x 720	Off  On 	Off  On 
1024 x 768	Off  On 	Off  On 

第 11 章 常見問題排除

本章說明使用 DC-W80 常遭遇的問題，提供建議解決方案，仍無法解決問題時，請洽經銷商或服務中心。

編號	問題	解決方法
1	開機無電源	請按電池用量查詢鍵確認是否有電，請參考本手冊 3.5 LED 燈號顯示說明 ，若無電請插入 USB 線充電。
2	DC-W80 無影像輸出	1. 檢查電源。 2. 檢查接線，參考本手冊 第 4 章 安裝與連接 。 3. 檢查 DIP 切換設定是否正確，相關設定請參考本手冊 第 10 章 DIP 切換設定 。
3	無法對焦	可能與文件太近，按控制面板 [ZOOM -] 或拉開鏡頭與文件的距離，之後再按 [Auto Focus] 自動對焦按鈕。
4	開機時，LED 照明燈不亮	LED 照明燈初始設定為“關閉”，請使用控制面板將照明燈設定為“開啟”。
5	Ladibug™ 及其它應用程式無法同時使用	Ladibug™ 及其它應用程式無法同時使用，一次只能開啟一個應用程式。請關閉已開啟的應用程式，再開啟欲使用的應用程式。
6	輸出影像太亮、太暗或影像模糊	請按下 [AUTO TUNE] 按鈕來自動調整影像的最佳亮度及焦距。
7	手冊撰寫的操作步驟與機器操作不符	機器操作有時可能因功能改良，而與手冊操作不同。請確認您的機器 Firmware，並至 Lumens 官網查詢是否有更新版本。 https://www.mylumens.com/support